



Pračka-Sušička

Návod k obsluze

Práčka - sušička

Používateľská príručka

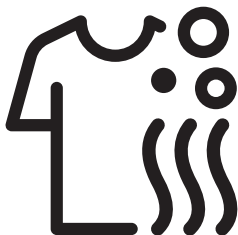

HITV 8733 B0



CZ / SK

Číslo dokumentu : 2820528481_CZ/ 29-01-21.(15:58)

Nejprve si přečtete tento návod, prosím!

Vážený zákazníku,

Děkujeme, že jste si vybrali produkt Beko. Doufáme, že s tímto produktem, který byl vyroben s využitím vysoce kvalitní a moderní technologie, dosáhnete těch nejlepších výsledků. Proto si před použitím produktu pečlivě přečtete celý návod k použití a veškerou doplňující dokumentaci a uchovejte ji pro budoucí použití. Jestliže produkt předáte někomu jinému, předejte mu také návod k použití. Postupujte podle všech upozornění a informací v návodu k použití. V tomto návodu se používají následující symboly:

	NEBEZPEČÍ!
<ul style="list-style-type: none">• Upozornění na riziko úrazu elektrickým proudem.	

	NEBEZPEČÍ!
<ul style="list-style-type: none">• Upozornění na hmotnost produktu	

	NEBEZPEČÍ!
<ul style="list-style-type: none">• Upozornění na riziko požáru.	

	UPOZORNĚNÍ!
<ul style="list-style-type: none">• Upozornění na nebezpečné situace týkající se života a majetku.	

	BEZPEČNOSTNÍ OPATŘENÍ!
<ul style="list-style-type: none">• Bezpečnostní opatření, která je třeba dodržet.	



INFORMACE

- Důležité informace nebo užitečné tipy ohledně používání.



- Přečtete si návod k použití.



- Obalové materiály spotřebiče jsou vyrobeny z recyklovatelných materiálů v souladu s předpisy.
- Obalové materiály nelikvidujte s domácím ani jiným druhem odpadu. Předejte je na sběrná místa stanovená místními úřady.



- Allergy UK je značka organizace British Allergy Association. Jejím hlavním osvědčením je „Pečeť schválení“. Když uvidíte produkt s tímto logem, máte jistotu, že produkt byl vědecky otestován, aby se prokázalo, že je účinný při snižování/odstraňování alergenů z prostředí osob, které trpí alergiemi a astmatem, nebo že jde o produkty, které výrazně snižují obsah alergenů/chemických látek.



Tento produkt byl vyroben s využitím nejmodernější technologie, v prostředí šetrném k životnímu prostředí.

1 Důležité pokyny pro bezpečnost a ochranu životního prostředí

Tento oddíl obsahuje bezpečnostní pokyny, které pomohou s ochranou před zraněním osob nebo poškozením majetku. Nedodržení těchto pokynů může zrušit platnost záruky.

1.1 Obecné bezpečnostní pokyny



UPOZORNĚNÍ!

- Tento produkt mohou používat děti starší 8 let a osoby, jejich fyzické, smyslové nebo duševní schopnosti nejsou plně rozvinuty nebo kterým chybí zkušenosti a znalosti, pouze tehdy, pokud jsou pod dohledem nebo jsou proškoleny k bezpečnému používání výrobku a vědí o rizicích, která s ním souvisejí. Děti si nesmí se spotřebičem hrát. Čištění a údržbu by nikdy neměly provádět děti, pokud nejsou pod dozorem odpovědné dospělé osoby. Děti mladší 3 let je třeba uchovat mimo produkt a mít je neustále pod dohledem.



BEZPEČNOSTNÍ OPATŘENÍ!

- Výrobek nikdy nestavte na koberec. Jinak by došlo k přehřívání elektrických součástí stroje vlivem nedostatečného proudění vzduchu pod přístrojem. Tím by mohly vzniknout potíže s vaším produktem.



INFORMACE

- Činnosti instalace a oprav musí vždy provádět zástupci autorizovaného servisu. Výrobce neodpovídá za škody vzniklé činnostmi, které provedou neoprávněné osoby.



BEZPEČNOSTNÍ OPATŘENÍ!

- Jestliže bude produkt používán uvnitř skříně bez zajištění cirkulace vzduchu, je doporučeno ponechat při používání otevřené dveře.

1.1.1 Elektrická bezpečnost



NEBEZPEČÍ!

- Pokud dojde k poruše výrobku, nesmí se používat, dokud ho neopraví zástupce autorizovaného servisu. Hrozí riziko zásahu elektrickým proudem!
- Nikdy nemyjte výrobek tak, že na něj nalijete vodu! Hrozí riziko zásahu elektrickým proudem!



UPOZORNĚNÍ!

- Pokud je poškozen napájecí kabel, musí jej vyměnit výrobce, jeho poprodejní servis nebo podobně kvalifikovaná osoba (ideálně elektrikář) nebo někdo určený dovozcem tak, aby se předešlo možným rizikům.



BEZPEČNOSTNÍ OPATŘENÍ!

- Pokud produkt nepoužíváte, odpojte ho.
- Nikdy se nedotýkejte zásuvky mokřýma rukama! Produkt nikdy neodpojujte taháním za kabel, vždy uchopte zástrčku.
- Během instalace, údržby, čištění a oprav musí být produkt odpojený.
- Neprovádějte spojení pomocí prodlužovacích kabelů či rozdvojek.



INFORMACE

- Tento výrobek by měl pokračovat v provozu po případném výpadku elektrické energie. Pokud si přejete program zrušit, postupujte podle oddílu "Stornování programu".

1.1.2 Produktová bezpečnost



NEBEZPEČÍ!

- Dveře nikdy neotevírejte ani nevyjímejte filtr, když je v bubnu voda. Jinak vzniká riziko zaplavení nebo zranění vlivem horké vody.



UPOZORNĚNÍ!

- Hadice pro přívod a vypouštění vody musejí být řádně upevněny a nesmí být poškozené. Jinak hrozí riziko úniku vody.



BEZPEČNOSTNÍ OPATŘENÍ!

- Výrobek by se měl používat, aniž by byla sundána horní deska.



INFORMACE

- Zamknutá dvířka neotevírejte silou. Dvířka lze otevřít několik minut po konci pracího cyklu. Dveře spotřebiče jsou na konci programu příliš horké, neotevřou se dokud se teplota nesníží. Dveře neotevírejte silou. Je třeba je nechat vychladnout. V případě, že otevřete dveře silou, může dojít k poškození dveří a mechanismu zámku.
- Na místě instalace tohoto spotřebiče nesmí být žádné zamykací, posuvné nebo závěsné dveře, které by jim bránily v otevření.
- Dodržujte pokyny na oděvech i na obalech pracích prášků.
- Používejte pouze prací prostředky, aviváže a doplňky vhodné pro pračky.
- Tento spotřebič neinstalujte ani neponechávejte na místech, kde bude vystaven povětrnostním vlivům.
- S ovládáním se nesmí manipulovat.
- Je-li pro splnění norem zapotřebí tepelná vypínací pojistka, která se neresetuje automaticky, pokyny pro spotřebiče vybavené takovou pojistkou, která je resetována odpojením napájení, v takovém případě musí obsahovat ve zkratce následující informace:
UPOZORNĚNÍ: Aby se zabránilo nebezpečí v důsledku neúmyslného resetování tepelné vypínací pojistky, tento spotřebič nesmí být napájen prostřednictvím žádného vnějšího vypínacího zařízení, jako je například časovač, ani zapojen do obvodu, který se často zapíná a vypíná.

1.1.3 Pokyny k sušení



NEBEZPEČÍ!

- Prádlo, které bylo dříve vypráno, vycištěno, znečištěno benzínem/naftou, chemickými čisticími prostředky, rozpouštědly nebo jinými hořlavými nebo výbušnými látkami, nesmí být v pračce sušeno, neboť by mohlo začít hořet. Může představovat nebezpečí vzniku požáru.
- Oblečení znečištěné kapalným oleje, acetonem, alkoholem, benzínem, motorovou naftou, odstraňovačem skvrn, terpentýnem, vosky nebo odstraňovači vosků, musí být před sušením vypráno ve velkém množství vody a čisticího prostředku. Může představovat nebezpečí vzniku požáru.
- Pěnová guma (latexová pěna), koupací čepice, voděodolný textil, oblečení nebo polštáře s gumovou podporou nebo podložky z gumové pěny nesmí být sušeny s použitím funkce Sušení. Může představovat nebezpečí vzniku požáru.
- Pokud použijete prací míček, odstraňovač vodního kamene, sáčky na prádlo, mohou se během sušení rozpustit. V případě volby sušení tyto produkty nepoužívejte. Může představovat nebezpečí vzniku požáru.
- Funkci sušení nespouštějte pokud jste k čištění použili průmyslové chemické látky. Může představovat nebezpečí vzniku požáru.



NEBEZPEČÍ!

- Po sušení se skla ve dveřích nedotýkejte holou rukou. Hrozí riziko popálení.
- Abyste udrželi prádlo na teplotě, která zabrání jeho poškození, jako finální krok se provede chlazení. Pokud otevřete vkladací dvířka před dokončením kroku chlazení, můžete být vystaveni působení horké páry. Hrozí riziko opaření.



NEBEZPEČÍ!

- Jsou-li programy sušení přerušeny (v důsledku zrušení programu nebo výpadku napájení), prádlo ve spotřebiči může být horké. Buďte opatrní.



UPOZORNĚNÍ!

- Spotřebič nezastavujte dokud se sušící program nezastaví. Pokud musíte spotřebič zastavit, prádlo vyjměte a rozložte ho tak, aby vychladlo.
- Váš produkt je vhodný k provozu je-li okolní teplota v rozmezí 0°C a +35°C.



UPOZORNĚNÍ!

- Okolní teploty v rozmezí 15°C a +25°C jsou ideální provozní teploty pro váš produkt.
- Nedovolte, aby se do produktu dostali domácí mazlíčci. Před použitím zkontrolujte vnitřní část produktu.
- Při sušení spotřebič nepřeplyňujte. Při sušení dodržujte maximální úroveň náplně.



BEZPEČNOSTNÍ OPATŘENÍ!

- Nesušte kožené prádlo nebo prádlo, které obsahuje kůži (např. kožené kalhoty). Barva z kožených částí může znečistit ostatní textil.
- V případě selhání, které nelze opravit s využitím informací v bezpečnostních pokynech, spotřebič odpojte a kontaktujte zástupce autorizovaného servisu.
- V pračce-sušičce může prádlo pouze prát, prát a sušit nebo pouze sušit. Pračka nesmí být používána k dlouhodobému sušení mokré náplně. Je-li spotřebič používán pouze k sušení, je třeba ho po každých 15 spuštěních spustit bez náplně na program krátkého praní.



BEZPEČNOSTNÍ OPATŘENÍ!

- Oblečení před vložením do spotřebiče zkontrolujte a ujistěte se, že v kapsách nejsou např. zapalovače, mince, kousky kovu, jehly.
- Ve spotřebiči se nesmí sušit spodní prádlo s kosticemi. Kostice mohou během sušení vypadnout a způsobit poškození spotřebiče. Dejte je do sáčku nebo povlaku na polštář.
- Ve spotřebiči nesušte velké kusy prádla, např. tylové závěsy, záclony, povlečení, prostěradlo. Vaše prádlo by se mohlo poškodit.



INFORMACE

- Ve spotřebiči nesušte nevyprané prádlo.
- Ve spotřebiči nepoužívejte aviváže nebo antistatické produkty, nejsou-li jejich výrobcí doporučení.



INFORMACE

- Aviváže musí být používány v souladu s pokyny výrobce.
- Ve spotřebiči nesušte jemné oblečení, např. hedvábí, vlnu atd. V opačném případě by se vlněné oblečení mohlo smrštit a jiné citlivé prádlo by se mohlo poškodit.
- Před praním a sušením zkontrolujte štítky na oblečení.

1.2 Zamýšlené použití



INFORMACE

- Tento produkt byl vyroben pro domácí použití. Není vhodný pro komerční použití a nesmí se používat mimo stanovené použití.
- Produkt používejte pouze k praní, máchání a sušení textilních produktů, které jsou řádně označené.
- Výrobce nenese odpovědnost za nesprávné používání či přepravu.
- Doba životnosti vašeho produktu je 10 let. Aby se zajistila správná činnost produktu, během této doby budou k dispozici originální náhradní díly.
- Tento spotřebič je určen k domácímu a jinému podobnému použití, jako například:
 - kuchyňky pro zaměstnance v obchodech, kancelářích a jiných pracovištích;
 - obytná stavení na statku;
 - pro klienty v hotelech, motelech a jiných ubytovacích zařízeních;
 - v ubytovacích zařízeních typu bed-and-breakfast (nocleh a snídaně);
 - společných prostorech v bytových domech nebo samoobslužných prádelnách.

1.3 Bezpečnost dětí



UPOZORNĚNÍ!

- Děti mladší 3 let je třeba udržet mimo spotřebič, nejsou-li pod stálým dohledem.
- Obalové materiály jsou pro děti nebezpečné. Obalové materiály skladujte na bezpečném místě mimo dosah dětí.



UPOZORNĚNÍ!

- Elektrické produkty jsou pro děti nebezpečné. Udržujte děti mimo dosah stroje, když je v provozu. Nedovolte jim hrát si se strojem. Dětský zámek použijte k tomu, abyste zabránili dětem ve hře se spotřebičem.
- Nezapomeňte zavírat dveře, když odejdete z místnosti, v které je výrobek umístěn.
- Veškeré prací prášky a aditiva skladujte na bezpečném místě mimo dosah dětí, zavřete kryt nádoby na prací prášek nebo utěsňte jeho balení.

1.4 Shoda se směrnicí WEEE a likvidace produktu

Tento produkt neobsahuje škodlivé a zakázané materiály popsané ve "Směrnici o kontrole likvidace elektrického a elektronického vybavení". Splňuje směrnici WEEE.



Tento výrobek byl vyroben z vysoce kvalitních součástek a materiálů, které lze znovu použít a které jsou vhodné k recyklaci. Produkt na konci životnosti nelikvidujte společně s běžným domovním odpadem. Zanešte ho na sběrné místo k recyklaci elektrického a elektronického zařízení. Umístění nejbližšího sběrného místa vám sdělí místní úřady.

Pomáhejte chránit životní prostředí a přírodní zdroje recyklací použitých výrobků. Pro bezpečnost dětí před likvidací produktu přestříhnete přírodní kabel a ulomte zamykací mechanismus dvířek pračky tak, aby nebyl funkční.

Shoda se směrnicí RoHS:

Produkt, který jste zakoupili splňuje směrnici EU RoHS (2011/65/EU). Neobsahuje škodlivé ani zakázané materiály specifikované ve směrnici.

1.5 Informace o obalech

Obalové materiály výrobku jsou vyrobeny z recyklovatelných materiálů v souladu s našimi národními předpisy pro ochranu životního prostředí. Nelikvidujte společně s běžným domovním odpadem. Předějte je na sběrná místa stanovená místními úřady.

2 Vaše pračka-sušička

2.1 Přehled

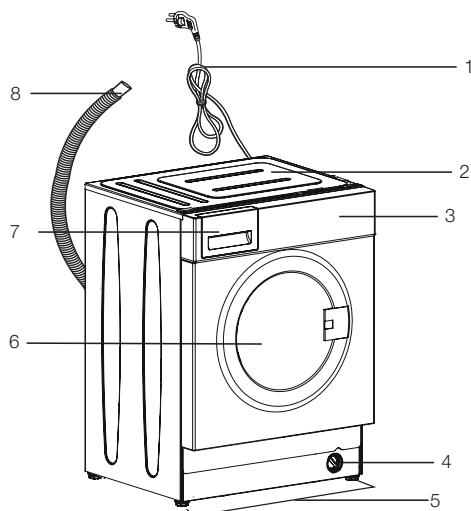

- 1 – Napájecí kabel
- 2 – Horní panel
- 3 – Ovládací panel
- 4 – Kryt filtru
- 5 – Nastavitelné nožičky
- 6 – Dvířka ke vkládání
- 7 – Zásuvka na prací prostředek
- 8 – Hadice k vypouštění vody

2.2 Obsah balení



Napájecí kabel

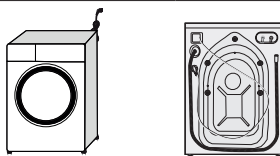

Hadice k vypouštění vody

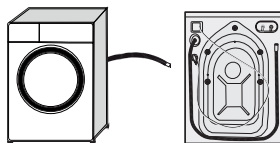

Přepravní šrouby

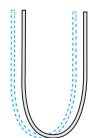

Hadice pro přívod vody

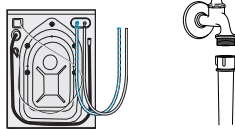

Návod k použití



Plastová zástrčka



POZNÁMKA

- Obrázky v tomto návodu jsou schematické a vašemu produktu nemusí přesně odpovídat.

2.3 Technické údaje

Jméno dodavatele nebo obchodní známka	Beko
Jméno modelu	HITV 8733 B0
	7162543700
Maximální otáčky ždímání (ot/min)	1400
Kapacita praní (bavlna) (kg)	8
Kapacita sušení (bavlna) (kg)	5
Zabudovaná	Ano
Výška (cm)	82
Šířka (cm)	60
Hloubka (cm)	55
Jednoduchý přívod vody / Dvojitý přívod vody	• / -
• K dispozici	
Elektrický příkon (V/Hz)	230 V / 50Hz
Celkový proud (A)	10
Celkový výkon (W)	2200
Kód hlavního modelu	9620



INFORMACE

ENERGY

SUPPLIER'S NAME MODEL IDENTIFIER → (*)

A

- Informace o modelu obsažené v databázi výrobků lze získat zadáním identifikačního čísla (*), které naleznete na energetickém štítku vašeho modelu, na následujících webových stránkách.

<https://eprel.ec.europa.eu/>

Tabulka symbolů

3 Instalace

Výrobek je připraven k použití, jakmile si přečtete informace v návodu pro uživatele a ujistíte se, že připojení elektřiny, vodovodní sítě a odpadu vody jsou v pořádku. Pokud nejsou, přivolejte kvalifikovaného mechanika a instalatéra, aby provedl všechny nezbytné úpravy.



NEBEZPEČÍ!

- Zkontrolujte, zda instalace a elektrická zapojení produktu provedly kompetentní osoby. Výrobce neodpovídá za škody vzniklé činnostmi, které provedou neoprávněné osoby.



NEBEZPEČÍ!

- Váš produkt je příliš těžký, než aby ho nesla jedna osoba.



UPOZORNĚNÍ!

- Před instalací vizuálně zkontrolujte, zda výrobek nevykazuje známky poškození. Pokud ano, nenechávejte jej instalovat. Poškozené výrobky jsou bezpečnostním rizikem.



BEZPEČNOSTNÍ OPATŘENÍ!

- Za přípravu umístění a elektrických, vodovodních a odpadních instalací na místě pro umístění přístroje odpovídá zákazník.
- Zkontrolujte, zda přírodní a odpadové hadice i napájecí kabel nejsou zkroutené, stisknuté nebo rozdrcené při nasouvání výrobku na místo po instalaci nebo čištění.

3.1 Vhodné umístění k instalaci

- Produkt postavte na pevnou a rovnou podlahu. Nepokládejte ho na koberec s vysokým vlasem nebo podobné povrchy.
- Pokud podlaha obsahuje shody, produkt nedávejte na jejich okraj. Výrobek nikdy nestavte na koberec.
- Nepokládejte na napájecí kabel.
- Produkt neinstalujte na místa, kde teplota klesá pod 0 °C. Varování k sušení)

- Pro omezení vibrací a hluku je doporučeno nechat mezeru na stranách vedle přístroje
- Na místě instalace tohoto spotřebiče nesmí být žádné zamykací, posuvné nebo závěsné dveře, které by jim bránily v otevření.
- Spotřebič spouštějte v dobře větraném a bezprašném prostředí.
- Nepokládejte na pračku zdroje tepla, jako jsou např. varné desky, žehličky, trouby, atd. ani je na výrobku nepoužívejte.

3.2 Sejmутí výztuh obalů



Stroj nakloňte dozadu a výztuhy sejměte. Výztuhy obalů sejměte tak, že zatáhnete za stuhu.



NEBEZPEČÍ!

- Váš produkt je těžký. Sejměte výztuhy obalu, jak je znázorněno na obrázku.
- Dejte pozor, aby se vám během tohoto postupu nedostala pod spotřebič vaše ruka.

3.3 Odstraňování přepravních šroubů



BEZPEČNOSTNÍ OPATŘENÍ!

- Přepravní šrouby šrouby nesejmějte dokud nesejměte přepravní výztuhy.
- Před spuštěním pračky je nutné sejmout bezpečnostní přepravní šrouby! V opačném případě se produkt poškodí.

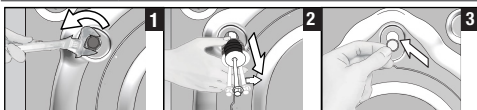

- 1 K uvolnění všech šroubů použijte nástroj.
- 2 Přepravní šrouby uvolněte tak, že jimi jemně otočíte.

3. Do otvorů na zadním panelu upevněte plastové kryty dodané v sáčku s návodem k použití.



INFORMACE

- Převravní šrouby uchovejte na bezpečném místě pro další použití, když bude třeba pračku v budoucnosti znovu přemístit.
- Produkt nepřesunujte bez správně umístěných bezpečnostních šroubů.

3.4 Připojení přívodu vody



INFORMACE

- Přívodní tlak vody nutný pro spuštění výrobku je 1 až 10 barů (0,1 – 1 MPa). V praxi to znamená, že za minutu musí z vašeho plně otevřeného kohoutku vytéct 10 - 80 litrů, aby vaše pračka běžela správně. Připevněte ventil na omezení tlaku, pokud je tlak vody vyšší.



UPOZORNĚNÍ!

- Modely s jediným přívodem vody nepřipojujte ke kohoutku s horkou vodou. V takovém případě se prádlo poškodí nebo se výrobek přepne do ochranného režimu a nespustí se.
- Nepoužívejte staré nebo použité přívodní hadice na nový výrobek. Mohly by zanechat skvrny na vašem prádle.

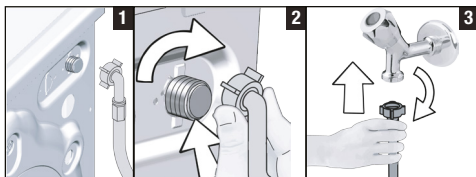

1 Na přívod vody do pračky použijte speciální hadici dodávanou s produktem.



UPOZORNĚNÍ!

- Při instalaci produktu zkontrolujte, zda je zapojení přívodu studené vody provedeno správně. Jinak by na konci pracovního cyklu mohlo prádlo být horké a poškozené.

2 Matice na hadici pevně utáhněte rukou. Na utahování matic nikdy nepoužívejte nářadí.

3 Po připojení hadic zcela otevřete kohoutky, abyste zkontrolovali, zda ve spojích nedochází k únikům vody. Pokud zjistíte úniky, kohout vypněte a matici sejměte. Po kontrole těsnění matici znovu utáhněte. Abyste předešli úniku vody a následným škodám, pokud produkt nepoužíváte, nechte kohoutky zavřené.

3.5 Připojení k odtoku

- Konec odtokové hadice zapojte přímo do odtoku vody, umyvadla nebo vany.



UPOZORNĚNÍ!

- Pokud se hadice odpojí z umístění při zaplnění vodou, mohlo by dojít k zatopení vašeho domu. Navíc hrozí riziko opáření z důvodu vysokých teplot při praní! Aby nedocházelo k těmto situacím a zajistili jste plynulý přívod i odvod vody ze stroje, upevněte konec odpadové hadice řádně, aby se nemohl uvolnit.

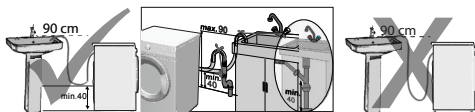

- Odtokovou hadici zapojte do minimální výšky 40 cm a maximální výšky 90 cm.
- Je-li hadice vedená po podlaze (nebo ve výšce nižší než 40 cm nad jejím povrchem) a později se zvedne, odtok vody je těžký a prádlo bude extrémně mokré. Proto dodržujte výšky uvedené na obrázku.
- Aby nedošlo k návratu špinavé vody zpět do stroje a zajistilo se snadné vypouštění, neponožte konec hadice do špinavé vody a nevedte jej do odpadu déle než na 15 cm. Pokud je příliš dlouhá, seřízněte ji.
- Konec hadice neohýbejte, nestoupejte na něj a neskládejte jej mezi odpadem a pračkou.
- Pokud je hadice příliš krátká, použijte originální prodlužovací hadici. Hadice nesmí být delší než 3,2 m. Aby nedošlo k úniku vody, spoj mezi prodlužovací hadicí a odvodní hadicí výrobku musí být správně sevřený vhodnou svorkou, aby neskouzl a nedošlo k úniku.

3.6 Nastavení nožek

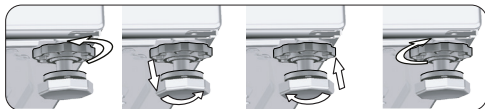

UPOZORNĚNÍ!

- Nožky nastavte tak, aby byl produkt v místě použití vyrovnaný.
- Spotřebič vyrovnejte pomocí nožek.
- Nerovnosti zkontrolujte stlačením produktu z horních diagonálních hran.
- V opačném případě může produkt přesouvat v prostoru a způsobit potíže s vibracemi a drcením.
- Na uvolnění blokovacích matic nepoužívejte žádné nástroje. V opačném případě může dojít k poškození matic.

- a) Matice na nožkách uvolněte rukou.
- b) Nožky nastavte tak, aby produkt stál rovně a byl vyvážený.
- c) Všechny matice znovu utáhněte rukou

3.7 Elektrické zapojení

Připojte výrobek k uzemněné zásuvce chráněné pojistkou na 16 A. Naše společnost nenesे odpovědnost za žádné škody vzniklé tím, že výrobek používáte bez uzemnění v souladu s místními předpisy.

- Připojení musí splňovat místní předpisy.
- Elektroninstalace zásuvky musí odpovídat požadavkům spotřebiče. Je doporučeno použít proudový chránič.
- Po instalaci musí být zástrčka napájecího kabelu snadno dostupná.
- Pokud je aktuální hodnota pojistky nebo přerušovače v domě nižší než 16 A, požádejte kvalifikovaného elektrikáře o instalaci pojistky o 16 A.
- Napětí stanovené v oddíle „Technické parametry“ musí být shodné s napětím ve vaší síti.



NEBEZPEČÍ!

- Poškozené napájecí kabely musí vyměnit zástupci autorizovaného servisu.

3.8 Přeprava výrobku

1. Produkt před přepravou odpojte.
2. Odpojte přívod a odpad vody.
3. Vypusťte všechnu vodu, která v produktu zůstala. Viz 6.5
4. Přepravní šrouby nainstalujte v opačném pořadí než při procesu demontáže. Viz 3.3



NEBEZPEČÍ!

- Váš produkt je příliš těžký, než aby ho nesla jedna osoba.
- Váš produkt je těžký; musí ho nést dvě osoby a na schodech je třeba přijmout zvláštní bezpečnostní opatření. Pokud na vás produkt spadne, zraní vás.



UPOZORNĚNÍ!

- Obalové materiály jsou nebezpečné pro děti. Obalové materiály skladujte na bezpečném místě mimo dosah dětí.



INFORMACE

- Produkt nepřesunujte bez správně umístěných bezpečnostních šroubů.

4 Příprava

4.1 Třídění prádla

- * Prádlo roztrídíte podle typu látky, barvy a stupně zašpinění a povolené teploty vody.
- * Vždy dodržujte pokyny uvedené na štítku na oblečení.

4.2 Příprava prádla k praní

- Prádlo s kovovými částmi, jako jsou podprsenky s kosticemi, spony pásků a kovové knoflíky, mohou poškodit pračku. Vyměňte kovové části nebo takové oděvy perte v sáčku na prádlo nebo v povlečení na polštář. Tento typ prádla se může během sušení příliš zahřát a poškodit ostatní oblečení. Takové prádlo ve spotřebiči nesušte.
- Oděvy malých rozměrů, jako jsou dětské ponožky a nylonové punčochy, vložte do sáčku na prádlo nebo do povlečení na polštář.
- Záclony vkládejte dovnitř bez stlačování. Sejměte úchytky záclon. Ve spotřebiči nesušte tylové závěsy.
- Upevněte zipy, přišijte volné knoflíky a spravte trhliny a praskliny.
- Oděvy označené jako „lze prát v pračce“ nebo „prát v ruce“ perte jen s využitím vhodného programu. Tento typ prádla sušte zavěšením nebo rozložením. Nesušte je ve spotřebiči.
- Neperte barevné a bílé prádlo společně. Nové, tmavé bavlněné oděvy mohou pouštět barvu. Perte je odděleně.
- Použijte pouze prášky/odbarvovače a prací prostředky vhodné pro praní v pračce. Vždy dodržujte pokyny na obalu.



INFORMACE

- Prádlo, které je ve styku s materiály, jako je mouka, vodní kámen, sušené mléko atd. Před vložením do pračky je třeba protřepat. Tyto druhy prachu na prádle se mohou ukládat ve vnitřních částech stroje a způsobit poškození.
- Prádlo z angorské vlny před praním dejte na několik hodin do mrazničky. To sníží pelichání.
- Kalhoty a choulostivé prádlo perte naruby.
- Hrubé nečistoty musí být před praním řádně ošetřeny. Pokud si nejste jisti, poraďte se v čistírně.
- Z kapes vyndejte všechny předměty, např. mince, pera a svorky, kapsy otočte a vykartáčujte. Tyto předměty mohou poškodit výrobek nebo způsobit hlučnost.

4.3 Tipy, jak šetřit energii a vodu

Následující informace vám pomohou používat výrobek ekologicky a neplýtvat vodou.

- Produkt používejte na nejvyšší kapacitu náplně povolenou pro zvolený program, ale nepřepĺňujte ho. Viz „Tabulka programů a spotřeby“.
- Vždy dodržujte pokyny na obalu pracího prostředku týkající se teploty.
- Mírně znečištěné prádlo perte při nízkých teplotách.
- Používejte rychlejší programy pro menší množství mírně znečištěného prádla.
- Nepoužívejte přeředění a vysokou teplotu na prádlo, které není silně znečištěné či ušpiněné.
- Pokud máte v úmyslu sušit vaše prádlo v sušičce, zvolte nejvyšší rychlost ždímání doporučenou během procesu praní.
- Nepoužívejte více pracího prostředku, než je doporučené množství na obalu.

4.4 První použití

Než začnete produkt používat, zkontrolujte, zda jsou provedeny přípravy, které jsou v souladu s "Důležitými bezpečnostními pokyny" a pokyny v části "Instalace".

Pro přípravu výrobku na praní prádla proveďte nejprve činnost v programu Čištění bubny. Není-li tento program na vaší pračce k dispozici, použijte způsob popsany v části 6.2.



INFORMACE

- Použijte přípravek proti vodnímu kameni vhodný pro pračky.
- Z důvodu procesů kontroly jakosti během výroby mohlo v produktu zůstat malé množství vody. Není pro výrobek škodlivá.

4.5 Správná maximální náplň

Maximální kapacita závisí na typu prádla, stupni znečištění a požadovaném programu praní. Pračka automaticky nastaví množství vody, podle hmotnosti vloženého prádla.



UPOZORNĚNÍ!

- Dodržujte pokyny v "Tabulce programů a spotřeby". Při přeplnění klesá účinnost praní. Navíc může dojít k potížím s hlučností a vibracemi. Aby byl výkon sušení dostatečný, nesušte víc prádla, než je uvedeno.

Typ prádla	Hmotnost (g)	Typ prádla	Hmotnost (g)
Župan	1200	Ručník	100
Látkový ubrousek	100	Dámská noční košile	200
Prostěradlo	700	Spodní prádlo	100
Prostěradlo	500	Pánské kombinézy	600
Povlak na polštář	200	Pánská košile	200
Ubrus	250	Pánská pyžama	500
Ručník	200	Halenky	100

4.6 Vkládání prádla

1. Otevřete dveře.
2. Prádlo vložte do pračky tak, aby bylo volně uloženo.
3. Zatlačte na dveře, dokud neuslyšíte zacvaknutí. Ujistěte se, že ve dveřích nejsou zachycené žádné kusy prádla.



INFORMACE

- Dveře se zamknou, zatímco běží program. Dveře se odemknou chvíli po skončení programu. Dveře spotřebiče jsou na konci programu příliš horké, dveře se neotevrou, dokud se teplota nesníží.



UPOZORNĚNÍ!

- V případě přesunutí prádla může dojít k problémům s hlučností a vibracemi stroje.

4.7 Používání pracího prostředku a aviváže



INFORMACE

- Při použití pracího prášku, aviváže, škrobu, bělidla a odbarvovače; přečtěte si pokyny výrobce napsané na balení a dodržte specifikované dávkování. Je-li to možné, používejte odměrku.

4.7.1 Příhrádka na prací prostředek

Příhrádka na prací prostředek se skládá ze tří částí:

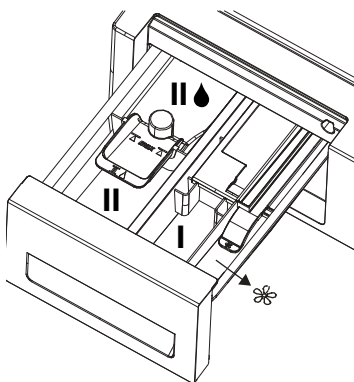



- 1) Levý oddíl s číslem "II" (Příhrádka na hlavní praní pro práškový přípravek nebo práškový škrob/odstraňovač skvrn)
- 2) Levý oddíl s číslem "II" a kapkou (Příhrádka na hlavní praní pro tekutý přípravek nebo tekutý odstraňovač skvrn)
- 3) Prostřední příhrádka s číslem "I" (příhrádka pro předepírání na práškový přípravek, práškový odstraňovač skvrn nebo tekutý škrob - tekutý škrob je nutno přidat během předepírání nebo při prvních krocích máchání v pracím programu). Tekutý škrob je nutno přidávat ručně, zatímco pračka nabírá vodu.
- 4) Pravá příhrádka se symbolem „☼“ (příhrádka na aviváž) (☼) kromě toho, v příhrádce na aviváž je i sifonová část.



INFORMACE

- Nikdy nenechávejte přihrádku na prací prášek otevřenou, když je program spuštěný!
- Pokud používáte program bez přeдеprání, nevkládejte prášek do přihrádku na přeдеprání (přihrádka č. "I").
- Nevybírejte program s přeдеpráním, pokud používáte sáček na prášek nebo dávkovací kouli. Sáček s pracím prostředkem nebo kouli lze vložit mezi prádlo do pračky. Při sušení odeberte
- Když je spotřebič v režimu sušení, nepřidávejte žádné chemické látky (tekuté prací prostředky, aviváž, atd.).

4.7.2 Prostor na hlavní praní

Než spustíte program praní, vložte práškový přípravek do levé přihrádky s číslem "II". Škrob/odstraňovač skvrn vložte také do této přihrádky. Vložte tekutý prášek do prostoru na hlavní praní s číslem "II" , než spustíte prací program. Tekutý odstraňovač skvrn vložte také do této přihrádky. Vložte doporučené množství tekutého prášku do levé přihrádky označené symbolem "II"  a zředte po maximální rysku (max. II ) teplou vodou. Teplou vodou je nutno ředit hlavně koncentrované prášky; jinak by došlo časem k ucpání sifonu. Nenaplňujte prášek nad maximální rysku; jinak dosáhne přebytké množství prášku až k prádlu bez vody a může způsobit skvrny na oblečení. Pak budete muset přihrádku znovu naplnit. Nevkládejte prášek přímo na prádlo, mohlo by dojít k skvrnám na oblečení.

4.7.3 Prostor na tekutou aviváž

Vložte doporučené množství tekuté aviváže do pravé přihrádky označené symbolem "❀" a zředte po maximální rysku teplou vodou (max. ❀). Teplou vodou je nutno ředit hlavně koncentrovanou aviváž; jinak by došlo časem k ucpání sifonu. Nenaplňujte přihrádku přes maximální rysku; jinak by došlo k smíchání přebytké množství aviváže s vodou na praní a museli byste prostor znovu naplnit. Nevkládejte aviváž přímo na prádlo, mohlo by dojít k skvrnám na oblečení. Tekutá aviváž se dávkuje automaticky v prvním kroku máchání pracího programu.

4.7.4 Prostor pro přeдеprání

Vložte práškový přípravek nebo práškový odstraňovač skvrn do střední přihrádky s číslem "I". Do tohoto prostoru můžete vložit i tekutý škrob, zatímco pračka nabírá vodu při přeдеprání nebo prvním máchání. Přidáním tekutého škrobu během nabírání vody dosáhnete zředění, než se nalije na prádlo. Musíte zvolit extra máchání, pokud v pracím programu používáte tekutý škrob. Škrob musí být z prádla odstraněn při máchání; jinak by způsobil podráždění pokožky.



INFORMACE

- Přečtěte si pokyny pro dávkování a údaje na štítku oděvů, než použijete tekutý škrob.

4.7.5 Volba typu pracího prostředku

Typ použitého pracího prostředku závisí na pracím programu, typu a barvě látky.

- Pro barevné a bílé prádlo používejte různé prací prostředky.
- Jemné oděvy perte pouze pomocí zvláštních přípravků (tekutý prací prostředek, šampon na vlnu atd.) určených výlučně pro jemné oděvy a používejte pouze speciální programy praní.
- Když perete tmavé oblečení a prošívané deky, doporučuje se použít tekutý prací prostředek.
- Vlněné prádlo perte v příslušném doporučeném programu se zvláštním práškem určeným pro vlnu.
- Zkontrolujte popis doporučeného programu pro různé typy látek.
- Všechna doporučení týkající se pracích prostředků platí pro stanovený teplotní rozsah pracích programů.



UPOZORNĚNÍ!

- Používejte jen prášky vyrobené pro použití v pračkách.
- Nepoužívejte práškové mýdlo.

4.7.6 Nastavení množství pracího prostředku

Množství použitého pracího prostředku závisí na množství prádla, stupni zašpinění a tvrdosti vody.

- Nepoužívejte množství přesahující hodnoty dávek doporučené na obalu pracího prostředku, aby nedocházelo k přílišnému pění, nedostatečnému vymáčení, zbytečným výdajům a také k poškození životního prostředí.
- Na malé množství nebo mírně ušpiněné prádlo použijte méně pracího prostředku.

4.7.7 Používání pracího prostředku v gelu a tabletách

- Pokud je gelový prací prostředek tekutý a vaše pračka neobsahuje zvláštní nádobu na tekutý prací prostředek, vložte gelový prací prostředek do přihrádky pro hlavní praní při prvním napouštění vody. Pokud vaše pračka obsahuje nádobu na tekutý prací prostředek, vlijte do této nádoby prací prostředek ještě před spuštěním programu.
- Pokud gel není tekutý nebo je ve tvaru tablety s kapalinou, vložte jej do bubnu přímo před praním.
- Prací prostředky v tabletách dávejte do hlavní přihrádky na prací prostředek (přihrádka č. „2“) nebo přímo do bubnu ještě před praním.



INFORMACE

- Tabletové prášky mohou zanechat skvrny v přihrádce na prášek. Pokud k tomu dojde, vložte příště tabletu pracího prostředku mezi prádlo, do blízkosti dolní části bubnu.
- Tabletů nebo gelový prášek používejte bez funkce přeprání.
- Nezapomeňte, že plastová nádoba na prací prostředek v bubnu musí být před sušením odebrána.

4.7.8 Použití škrobu na prádlo

- Do prostoru na aviváž přilijte tekutý škrob, práškový škrob nebo barvivo.
- Nepoužívejte změkčovač a škrob dohromady v pracím cyklu.
- Po použití škrobu vytřete vnitřek pračky vlhkým a čistým hadrem.

4.7.9 Použití bělidel

- Zvolte program s přepráním a na začátku přeprání přidejte bělicí složku. Prací prostředek nevkládejte do přihrádky pro předpírku. Jako alternativu vyberte program s extra proplachováním a přidejte bělidlo do prázdné přihrádky na čisticí prášek jakmile se na displeji zobrazí první proplachování a do stejné přihrádky přidejte 1 skleničku vody.
- Bělidlo a prací prostředek nepoužívejte tak, že je smícháte.
- Použijte jen malé množství (cca 50 ml) bělicí složky a důkladně oděvy opláchněte, jinak dojde k podráždění pokožky. Nelijte bělidlo přímo na prádlo a nepoužívejte je s barevným prádlem.
- Při použití odbarvovače na bázi kyslíku vyberte program, který prádlo vypere při nízké teplotě.
- Odbarvovač na bázi kyslíku lze použít společně s pracím prostředkem; nicméně ne ve stejné konzistenci, nejprve nasypete prací prostředek do přihrádky č. „11“ a počkejte, až ji pračka při napouštění vody propláchně. Zatímco pračka pokračuje v napouštění vody, přidejte do stejné přihrádky bělidlo.

4.7.10 Používání přípravků proti vodnímu kameni

- Podle potřeby použijte prostředky proti vodnímu kameni vyrobené výlučně pro pračky.

4.8 Typy pro účinné praní

		Oblečení			
		Světlé barvy a bílá	Barevné	Černá / Tmavé barvy	Jemné / vlna / hedvábní
		(Doporučené rozpětí teplot podle úrovně znečištění: 40 – 90°C)	(Doporučené rozpětí teplot podle úrovně znečištění: praní za studena –40°C)	(Doporučené rozpětí teplot podle úrovně znečištění: praní za studena –40°C)	(Doporučené rozpětí teplot podle úrovně znečištění: praní za studena –30°C)
Úroveň znečištění	Silně znečištěné (odolné skvrny, např. od trávy, kávy, ovoce a krve.)	Skvrny může být nutné předem odstranit nebo provést předprírku. Práškové a tekuté prací prostředky doporučené pro bílé prádlo lze používat v dávkách doporučených pro lehce znečištěné oblečení. Na vyčištění skvrn od hlíny a země a skvrn, které jsou citlivé na bělení, doporučujeme používat práškové prací prostředky. Měly by se použít prací prostředky, které neobsahují bělidlo.	Práškové a tekuté prací prostředky doporučené pro barevné prádlo lze používat v dávkách doporučených pro silně znečištěné oblečení. Na vyčištění skvrn od hlíny a země a skvrn, které jsou citlivé na bělení, doporučujeme používat práškové prací prostředky. Měly by se použít prací prostředky, které neobsahují bělidlo.	Tekuté prací prostředky vhodné pro barevné a tmavé prádlo lze používat v dávkách doporučených pro lehce znečištěné oblečení.	Použijte tekuté prací prostředky určené pro jemné oblečení. Vlněné a hedvábné oblečení je nutno prát ve speciálních přípravcích na vlnu.
	Běžně znečištěné (například skvrny na límcích a manžetách)	Práškové a tekuté prací prostředky doporučené pro bílé oděvy lze používat v dávkách doporučených pro běžně znečištěné oděvy.	Práškové a tekuté prací prášky doporučené pro barevné oděvy lze používat v dávkách doporučených pro běžně znečištěné oděvy. Měly by se použít prací prostředky, které neobsahují bělidlo.	Tekuté prací prostředky vhodné pro barevné a tmavé oděvy lze používat v dávkách doporučených pro běžně znečištěné oděvy.	Použijte tekuté prací prostředky určené pro jemné oblečení. Vlněné a hedvábné oblečení je nutno prát ve speciálních přípravcích na vlnu.
	Lehce znečištěné (Bez viditelných skvrn.)	Práškové a tekuté prací prostředky doporučené pro bílé oděvy lze používat v dávkách doporučených pro lehce znečištěné oděvy.	Práškové a tekuté prací prostředky doporučené pro barevné oděvy lze používat v dávkách doporučených pro lehce znečištěné oděvy. Měly by se použít prací prostředky, které neobsahují bělidlo.	Tekuté prací prostředky vhodné pro barevné a tmavé oděvy lze používat v dávkách doporučených pro lehce znečištěné oděvy.	Použijte tekuté prací prostředky určené pro jemné oblečení. Vlněné a hedvábné oblečení je nutno prát ve speciálních přípravcích na vlnu.

4.9 Typy pro správné sušení

		Programy				
		Sušení bavlny	Sušení syntetiky	Babyprotect +	Praní a sušení	Vyprat a nosit
Typy oblečení	Oblíbené prádlo s obsahem bavlny	Prostěradla, peřiny, oblečení pro děti, trička, mikiny, pleteniny, džiny, plátěné kalhoty, košile, ponožky a pod.	Nedoporučeno!	Pere a poté suší! Prostěradla, peřiny, oblečení pro děti, trička, mikiny, pleteniny, džiny, plátěné kalhoty, košile, ponožky a pod.	Pere a poté suší! Prostěradla, peřiny, oblečení pro děti, trička, mikiny, pleteniny, džiny, plátěné kalhoty, košile, ponožky a pod.	Prádlo beze skvrn, které se nosí krátkou dobu, např. košile, trička, mikiny. Musí být vloženo velmi malé množství prádla.
	Syntetické prádlo (polyester, nylon, atd.)	Nedoporučeno!	Doporučuje se v případě prádla z polyesteru, nylonu, polyacetátu nebo s příměsí akrylátu. U oblečení ze směsi viskózy se sušení nedoporučuje. V úvahu je třeba vzít popis sušení na štítku údržby.	V případě prádla z polyesteru, nylonu, polyacetátu, nebo s příměsí akrylátu, se doporučuje vzít v úvahu praní a sušení při nižších teplotách, které jsou uvedené na štítku.	V případě prádla z polyesteru, nylonu, polyacetátu, nebo s příměsí akrylátu, se doporučuje vzít v úvahu praní a sušení při nižších teplotách, které jsou uvedené na štítku.	Lehce znečištěná a neznečištěná trička a prádlo s obsahem syntetiky. Lze vložit velmi malé množství prádla.
	Jemné prádlo (hedvábní, vlna, kašmír, angorská vlna, atd.)	Nedoporučeno!	Nedoporučeno!	Nedoporučeno!	Nedoporučeno!	Nedoporučeno!
	Objemné prádlo jako deky, kabáty, zavěšy, atd.	Nedoporučeno! Do pračky není vhodné dávat k sušení objemné prádlo. Sušte je zavěšením nebo rozložením.	Nedoporučeno! Do pračky není vhodné dávat k sušení objemné prádlo. Sušte je zavěšením nebo rozložením.	Nedoporučeno! Do pračky není vhodné dávat k sušení objemné prádlo. Sušte je zavěšením nebo rozložením.	Nedoporučeno! Do pračky není vhodné dávat k sušení objemné prádlo. Sušte je zavěšením nebo rozložením.	Nedoporučeno! Do pračky není vhodné dávat k sušení objemné prádlo. Sušte je zavěšením nebo rozložením.

4.10 Zobrazení doby trvání programu

Na displeji výrobku vidíte při volbě programu dobu trvání daného programu. Doba trvání programu se upravuje automaticky v průběhu programu v závislosti na množství prádla v pračce, vzniklém množství pěny, nerovnoměrnosti rozložení prádla v bubnu, výkyvech napětí v síti, tlaku vody a nastaveních programu.

SPECIÁLNÍ PŘÍPAD: Při spuštění programu Bavlna a Bavlna Eco se na displeji zobrazí doba trvání pro poloviční várku, což je nejčastější případ užití. Po 20 – 25 minutách trvání programu zařízení automaticky zjišťuje aktuální množství prádla. Pokud je vyšší než poloviční, doba trvání bude upravena příslušným způsobem a navýšena automaticky. Tuto změnu můžete sledovat na displeji.

5 Provoz spotřebiče

5.1 Ovládací panel

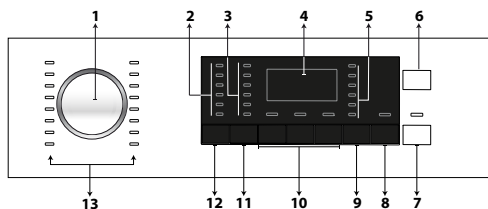

- 1 - Knoflík pro volbu programu
- 2 - Kontrolky volby teploty
- 3 - Kontrolky volby rychlosti ždímání
- 4 - Displej
- 5 - Kontrolky programu sušení
- 6 - Tlačítko pro zapnutí/vypnutí
- 7 - Tlačítko spuštění/pozastavení
- 8 - Tlačítko pro nastavení času ukončení programu
- 9 - Tlačítko pro nastavení úrovně sušení
- 10 - Tlačítko pomocné funkce
- 11 - Tlačítko nastavení otáček odstředování
- 12 - Tlačítko nastavení teploty
- 13 - Kontrolky volby programu

5.2 Symboly na displeji



- a - Indikátor praní
- b - Indikátor máchání
- c - Indikátor ždímání
- d - Indikátor sušení
- e - Indikátor skončení
- f - Indikátor nepřítomnosti vody
- g - Zobrazení informací o trvání
- h - Indikátor zámku dveří
- i - Indikátor dětského zámku

5.3 Příprava spotřebiče

1. Zkontrolujte, zda jsou hadice pevně připojeny.
2. Zapojte pračku do sítě.
3. Zcela otevřete kohoutek.
4. Vložte do spotřebiče prádlo.
5. Přidejte prací prášek a aviváž.

5.4 Výběr programu praní

1. Zvolte program vhodný pro typ, množství a míru znečištění prádla, v souladu s „Tabulkou programů a spotřeby“.
2. Zvolte požadovaný program tlačítkem **Volba programu**.



INFORMACE

- Programy se omezují nejvyšší rychlostí ždímání vhodnou pro daný konkrétní typ tkaniny.
- Při výběru programu vždy zvažte typ látky, barvu, míru znečištění a povolenou teplotu vody.

5.5 Programy praní

Podle typu látky použijte následující hlavní programy.



INFORMACE

- Pračku můžete na přechod na krok sušení na konci cyklu praní stisknutím tlačítka Sušení, a to po výběru programu praní. Při každém stisknutí tlačítka se na řádku s informacemi zobrazí, jaký krok procesu sušení se spustí a rozsvítí se relevantní symbol. Chcete-li, opakovaným stisknutím tlačítka můžete provést sušení po maximální čas povolený pračkou k sušení.
- Symboly na displeji jsou schematické a nemusí odpovídat přesně vašemu výrobku.
- Když chcete provést praní a sušení pomocí funkce Sušení vaší pračky, vložte do pračky maximálně 5 kg prádla. Pokud vložíte příliš velké množství, prádlo nebude suché a pračka bude spuštěná dlouho a spotřebuje více energie.

• Cottons (Bavlna)

Použijte na bavlněné prádlo (jako prostěradla, sady povlečení, ručníky, župany, spodní prádlo, atd.). Prádlo se vypere díky prudkým pracím pohybům během delšího pracovního cyklu.



INFORMACE

- Prádlo můžete usušit okamžitě po vyprání, bez jakéhokoli přerušení (po praní lze provést automatické nebo naplánované sušení). Proto musíte rovněž vybrat funkci Sušení ještě před spuštěním programu praní.
- Podle výběru sušení, který přidáte k programům praní, můžete na displeji spotřebiče zjistit, kdy program skončí.
- Nechcete-li, aby se praní spustilo po vybraném programu, stiskněte a přidržte tlačítko doplňkové funkce Sušení dokud kontrolka Sušení nezhasne.

• Synthetics (Syntetické)

Použijte k vyprání syntetických látek (košile, halenky, směs syntetika/bavlna atd.). Prádlo se vypere jemnými pohyby a má kratší cyklus než program pro bavlnu.



INFORMACE

- Prádlo můžete usušit okamžitě po vyprání, bez jakéhokoli přerušení (po praní lze provést automatické nebo naplánované sušení). Proto musíte rovněž vybrat funkci Sušení ještě před spuštěním programu praní.
- Podle výběru sušení, který přidáte k programům praní, můžete na displeji spotřebiče zjistit, kdy program skončí.
- Nechcete-li, aby se praní spustilo po vybraném programu, stiskněte a přidržte tlačítko doplňkové funkce Sušení dokud kontrolka Sušení nezhasne.

• Woollens (Vlněné příze)

Slouží k praní vlněného prádla. Zvolte vhodnou teplotu podle údajů na oblečení. Používejte vhodné prášky pro vlnu.



INFORMACE

- Funkci Sušení nelze vybrat pro program praní vlněného prádla.

• Eco 40-60

Programem eco 40-60 lze vyčistit běžně zašpiněné bavlněné prádlo která je pratelná při teplotě 40 °C nebo 60 °C spolu ve stejném cyklu a tento program se používá k hodnocení souladu s právními předpisy EU o ekodesignu. Ačkoli pere déle než všechny ostatní programy, poskytuje vysokou úsporu energie a vody. Skutečná teplota vody se může od uvedené teploty praní lišit. Při praní menšího množství prádla (např. 1/2 kapacity nebo méně) se délka jednotlivých fází programu automaticky zkrátí. V takovém případě se sníží spotřeba energie a vody. Pro provedení cyklu praní a sušení za účelem posouzení souladu s právními předpisy EU o ekodesignu zvolte funkci sušení Suchá do skříně s eco 40-60.

Cyklus praní a sušení je schopen vyčistit normálně zašpiněné bavlněné prádlo deklarovanou za pratelnou při 40°C nebo 60°C spolu ve stejném cyklu a vysušit ji tak, aby se mohla okamžitě uložit do skříně.



INFORMACE

- Prádlo můžete usušit okamžitě po vyprání, bez jakéhokoli přerušení (po praní lze provést automatické nebo naplánované sušení). Proto musíte rovněž vybrat funkci Sušení ještě před spuštěním programu praní.
- Podle výběru sušení, který přidáte k programům praní, můžete na displeji spotřebiče zjistit, kdy program skončí.
- Nechcete-li, aby se praní spustilo po vybraném programu, stiskněte a přidržte tlačítko doplňkové funkce Sušení dokud kontrolka Sušení nezhasne.

• Gentle Care (Jemné prádlo)

Použijte k praní jemného prádla. Prádlo se v porovnání s programem na syntetiku pere jemněji.

• Hand Wash (Ruční praní)

Použijte pro praní vlněných/jemných oděvů označených jako „nepřat v pračce“ a pro něž je doporučeno ruční praní. Vaše prádlo se vypere velmi jemnými pohyby, aby nedošlo k jeho poškození.

• Xpress (Expresní)

Používejte na praní lehce znečištěného a neposkvrněného bavlněného oblečení za krátkou dobu.



INFORMACE

- Prádlo můžete usušit okamžitě po vyprání, bez jakéhokoli přerušení (po praní lze provést automatické nebo naplánované sušení). Proto musíte rovněž vybrat funkci Sušení ještě před spuštěním programu praní.
- Podle výběru sušení, který přidáte k programům praní, můžete na displeji spotřebiče zjistit, kdy program skončí.
- Nechcete-li, aby se praní spustilo po vybraném programu, stiskněte a přidržte tlačítko doplňkové funkce Sušení dokud kontrolka Sušení nezhasne.

• Rinse (Máchání)

Použijte k oddělení máchání nebo škrobení.

• Spin+Drain (Odštěďování)

Použijte k odčerpání vody z pračky.

5.6 Volba teploty

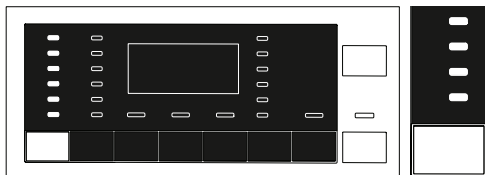

Vždy, kdy se vybere nový program, na kontrolce teploty se zobrazí teplota doporučená pro takový program. Je možné, že doporučená hodnota teploty není maximální teplota, kterou lze pro aktuální program vybrat.

Abyste změnili teplotu, stiskněte tlačítko

Nastavení teploty.



INFORMACE

- Prádlo můžete usušit okamžitě po vyprání, bez jakéhokoli přerušení (po praní lze provést automatické nebo naplánované sušení). Proto musíte rovněž vybrat funkci Sušení ještě před spuštěním programu praní.
- Podle výběru sušení, který přidáte k programům praní, můžete na displeji spotřebiče zjistit, kdy program skončí.
- Nechcete-li, aby se praní spustilo po vybraném programu, stiskněte a přidržte tlačítko doplňkové funkce Sušení dokud kontrolka Sušení nezhasne.



INFORMACE

- Tlačítko Nastavení teploty funguje pouze zpětně. Například, chcete-li zvolit praní na 60 °C, když displej zobrazuje 40 °C, musíte několikrát stisknout tlačítko, dokud nedojдете na 60 °C tak, že se vrátíte od 40 °C.



INFORMACE

- Pokud navolíte možnost studeného praní a znovu stisknete tlačítko Nastavení teploty, na displeji se zobrazí doporučená teplota pro vybraný program. Znovu stiskněte tlačítko Nastavení teploty, abyste teplotu snížili.

Nakonec se na displeji zobrazí symbol, který označuje možnost praní za studena. Teplotu můžete změnit i po spuštění praní. Požadovanou teplotu můžete vybrat i po spuštění praní, ale musíte tak učinit ještě před spuštěním ohřevu.

• Shirts (Košile)

Použijte na praní košilí z bavlny, syntetiky a syntetických směsí.



INFORMACE

- Prádlo můžete usušit okamžitě po vyprání, bez jakéhokoli přerušení (po praní lze provést automatické nebo naplánované sušení). Proto musíte rovněž vybrat funkci Sušení ještě před spuštěním programu praní.
- Podle výběru sušení, který přidáte k programům praní, můžete na displeji spotřebiče zjistit, kdy program skončí.
- Nechcete-li, aby se praní spustilo po vybraném programu, stiskněte a přidržte tlačítko doplňkové funkce Sušení dokud kontrolka Sušení nezhasne.

5.7 Volba rychlosti ždímání

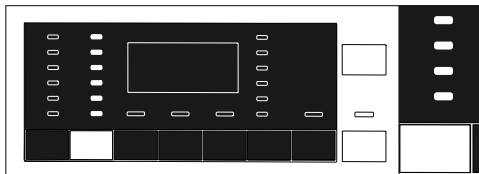

Vždy, když zvolíte nový program, na kontrolce **Rychlost ždímání** vyberte doporučenou rychlost ždímání pro zvolený program.



INFORMACE

- Je možné, že doporučená hodnota rychlosti ždímání není maximální teplota, kterou lze pro aktuální program vybrat.

Rychlost odstředování změňte stisknutím tlačítka **Nastavení rychlosti ždímání**. Rychlost otáček se postupně snižuje.

Potom se na displeji, v závislosti na modelu produktu, zobrazí možnosti „Pozastavit máchání“ a „Žádné ždímání“.



INFORMACE

- Tlačítko Nastavení rychlosti ždímání funguje pouze zpětně. Například, chcete-li vybrat 1000 ot./m. když se na displeji zobrazí 800 o t./m., musíte tlačítko několikrát stisknout, dokud nedosáhnete 1000 ot./min. a vrátit se na 800 ot./min.



INFORMACE

- Možnost Pozastavit máchání je označena symbolem „☹“ a možnost Žádné ždímání je označena symbolem „☹“.

5.7.1 Chcete-li po funkci Pozastavit máchání prádlo vyždímat:

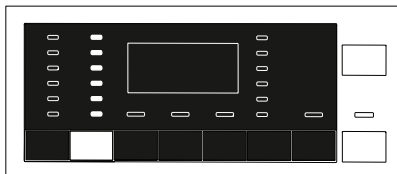

- Nastavte **Rychlost odstředování**.
- Stiskněte tlačítko **Start / Pauza / Zrušit**.
Program se znovu spustí. Pračka vypustí vodu a prádlo vyždímá.

Pokud chcete na konci programu vypustit vodu bez ždímání, použijte funkci **Žádné ždímání**.



INFORMACE

- U programů, které při stisknutí tlačítka nastavení Rychlost ždímání nepovolí nastavení rychlosti ždímání, se kontrolka rychlosti ždímání nezmění a ozve se zvukový signál.

Rychlost ždímání lze změnit i po spuštění praní. Rychlost ždímání můžete po spuštění praní, ale ještě před krokem ždímání, vybrat stisknutím tlačítka pro nastavení rychlosti ždímání.

5.7.2 Volba doplňkové funkce k sušení

Je-li zvolen nový program, stiskněte tlačítko Volba doplňkové funkce a nastavte možnost sušení, která se hodí pro vybraný program praní.



INFORMACE

- U programů, které při stisknutí tlačítka nastavení Sušení nepovolí nastavení sušení, se kontrolka sušení nezmění a ozve se zvukový signál.



INFORMACE

- Pouze při programech sušení stiskněte tlačítko Volba doplňkové funkce a nastavte možnost sušení, která se hodí pro vybraný program praní.

5.8 Programy sušení



UPOZORNĚNÍ!

- Pračka během cyklu sušení automaticky vyčistí vlákna z prádla. Pračka během sušení používá vodu. Proto musí být kohoutek přívodu vody otevřený i během sušení.
- Je-li zvolen nový program, stiskněte tlačítko Volba doplňkové funkce a nastavte možnost sušení, která se hodí pro vybraný program praní.



INFORMACE

- Programy sušení obsahují krok ždímání. Váš spotřebič tento proces provede tak, aby dobu sušení zkrátí. Když je vybráno sušení, nastavení rychlosti otáček je na maximální rozsahu.
- U programů, které při stisknutí tlačítka nastavení Sušení nepovolí nastavení sušení, se kontrolka sušení nezmění a ozve se zvukový signál.
- Pouze při programech sušení stiskněte tlačítko Volba doplňkové funkce a nastavte možnost sušení, která se hodí pro vybraný program praní.
- V případě odpojení přívodu vody nelze spustit ani praní, ani sušení.

• 5 Kg Wash & Dry (5 Kg Praní & sušení)

Použijte k praní bavlněného prádla až do hmotnosti 5 kg a potom prádlo okamžitě usušte, aniž byste prováděli jakýkoli výběr.



INFORMACE

- Když je vybrán tento program, funkci Sušení nelze vybrat.

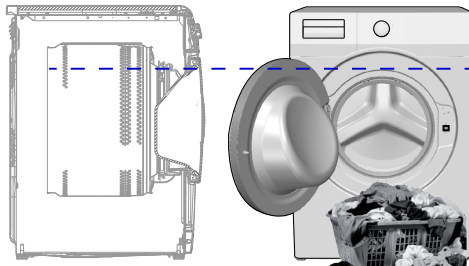

U programu 5 kg praní a 5 kg sušení se doporučuje prádlo vložit do úrovně znázorněné na obrázku výše, která je ideální pro sušení (šipku úrovně uvidíte při otevření dvířek).

• Wash & Wear (Praní a rychlé sušení)

Použijte k praní a sušení 0,5 kg prádla (2 košile) během 40 minut nebo 1 kg prádla (5 košil) během 60 minut.



INFORMACE

- Hmotnost suchého prádla viz Část 4, krok 4.5.

• Cotton Dry (Sušení bavlny)

Použijte k sušení vlhkého bavlněného prádla odpovídajícího 5 kg hmotnosti za sucha. Tento program provádí pouze sušení.



INFORMACE

- Chcete-li usušit prádlo, které obsahuje pouze ručníky a župany, vložte maximálně 4 kg prádla.
- Hmotnost suchého prádla viz Část 4, krok 4.5.



INFORMACE

- Program Vyprat a nosit použijte k rychlému praní a sušení denně používaného oblečení, které bylo nošeno krátce a není znečištěno. Tento program je vhodný pro prádlo, které obsahuje tenkou texturu a uschne rychle. (košile, trička)
- Další možnosti sušení nebo programy je třeba použít pro pevnější prádlo, jehož sušení trvá déle.

• Hygiene+ Wash&Dry

(Dětská ochrana + Praní a sušení)

Použijte k praní a potom okamžitému sušení prádla až do 2 kg, které vyžaduje antialergické a hygienické praní (dětské oblečení, prostěradla, povlečení, spodní prádlo, atd., bavlněné prádlo).



INFORMACE

- Program BabyProtect+ je otestován a schválen "The British Allergy Foundation" (Allergy UK) ve Velké Británii.

5.9 Programy praní a sušení



UPOZORNĚNÍ!

- Pračka během cyklu sušení automaticky vyčistí vlákna z prádla. Pračka během sušení používá vodu. Proto musí být kohoutek přívodu vody otevřený i během sušení.

5.10 Tabulka programů a spotřeby (pro praní)

CZ						Pomocní funkce				
Program		Max. zátež (kg)	Spotřeba vody (l)	Spotřeba energie (kWh)	Max. rychlost	Předpírka	Rychlé praní	Extra máchání	Sušení	Volitelný teplotní rozsah °C
Cottons	90	8	90	2,50	1400	•	•	•	•	90-Chlad
	60	8	90	1,80	1400	•	•	•	•	90-Chlad
	40	8	88	0,97	1400	•	•	•	•	90-Chlad
Eco 40-60	40 ***	8	54	0,955	1400				•	40-60
	40 ***	4	35	0,550	1400				•	40-60
	40 ***	2	28	0,320	1400				•	40-60
	60 **	8	47	0,760	1400				•	40-60
Eco 40-60 + Suché do skříně	40 ***	5	61	3,215	1400				•	40-60
	40 ***	2,5	42	1,780	1400				•	40-60
Synthetics	60	3	60	1,35	1000	•	•	•	•	60-Chlad
	40	3	58	0,85	1000	•	•	•	•	60-Chlad
Woollens	40	1,5	55	0,50	1000			•		40-Chlad
Gentle Care	40	3,5	55	0,72	1000	•				40-Chlad
Hand Wash	30	1	55	0,50	1000					30-Chlad
Shirts	60	3,5	45	0,85	800	•	•	•	•	60-Chlad
Super Xpress	30	2	40	0,15	1400			•	•	30-Chlad
Xpress	90	8	68	1,90	1400			•	•	90-Chlad
	60	8	68	1,10	1400			•	•	90-Chlad
	30	8	68	0,18	1400			•	•	90-Chlad

• : Volitelný.

* : Automaticky zvoleno, nelze zrušit.

** : Eco 40-60 s volbou teploty 60°C je programem testování praní v souladu s EN 50229: 2015 a programem testování energetického štítku v souladu s přenesené nařízení Komise (EU) 96/60/ES. Sušení bavlny s volbou Extra sušení je program zkoušky účinnosti sušení v souladu s EN 50229: 2015 a programem testu energetického štítku v souladu s přenesené nařízení Komise (EU) 96/60/ES. Maximální náplň praní musí rozdělit do skupin jako maximální náplň sušení a zbylá náplň sušení, a pak se musí každá náplň sušit pomocí volby Sušení bavlny s volbou Extra sušení.

*** : Eco 40-60 s volbou teploty 40°C je zkušební programem praní v souladu s EN 62512 a programem testu energetického štítku v souladu s přenesené nařízení Komise (EU) 2019/2014. Eco 40- 60 s teplotou 40°C a volbou Suchá do skříně je zkušební programem praní a cyklu sušení v souladu s EN 62512 a programem testu energetického štítku v souladu s přenesené nařízení Komise (EU) 2019/2014.

- : Maximální náplň viz popis programu.



INFORMACE

- Doplnkové funkce v tabulce se mohou lišit podle modelu vaší pračky.
- Spotřeba vody a energie se může lišit od údajů v tabulce podle tlaku vody, tvrdosti a teploty vody, teploty okolí, typu a množství prádla, volby doplňkových funkcí a rychlosti ždímání a výkyvů v přírodním napětí.
- Na displeji výrobku vidíte při volbě pracího programu dobu trvání daného programu. V závislosti na množství prádla v pračce se může čas zobrazený na displeji a doba trvání pracího cyklu lišit až o 1 až 1,5 hodiny. Doba trvání se automaticky opraví ihned po spuštění programu praní.
- „Výrobní společnost může změnit režimy výběru doplňkových funkcí. Nový vzorec výběru lze přidat nebo odebrat.“
- „Rychlost ždímání se může lišit podle programů, nicméně tato rychlost nemůže překročit max. rychlost ždímání vaší pračky.“
- Vždy vyberte nejnižší vhodnou teplotu. Neúčinnější programy, pokud jde o spotřebu energie, jsou obecně ty, které fungují při nižších teplotách a delším trvání.
- Hluk a zbytková vlhkost jsou ovlivňovány rychlostí odstředování: čím vyšší je rychlost odstředování ve fázi odstředování, tím vyšší je hluk a nižší obsah zbytkové vlhkosti.

Tabulka programů a spotřeby (pro sušení)

CZ	Program	Max. zátěž (kg)	Spotřeba vody (l)	Spotřeba energie (kWh)	Max. rychlost	Pomocní funkce				Sušení level					
						Předpírka	Rychlé praní	Extra máčtrání	Sušení	Extra suché	Suché do skříňe	Suché pro žehlení	Nacassované sušení - minuty	Selectable temperature range °C	
	Cotton Dry	-	5	45	3,20	1400				*	•	•	•	•	-
	Synthetic Dry	-	3	30	2,10	-				*		•	•	•	-
	Hygiene+ Wash & Dry	60	2	120	3,80	1400			*	*	•	•	•	•	90-30
	5 Kg Wash & Dry	60	5	94	5,00	1400				*	•	•	•	•	60-Chlad
	Wash&Wear	30	0,5	35	0,60	1000			•	*				•	30-Chlad
	Wash&Wear	30	1	44	1,00	1000			•	*				•	30-Chlad

Spotřební hodnoty (CZ)

	Výběr teploty (°C)	Rychlost ždímání (ot/min)	Kapacita (kg)	Doba trvání programu (hh:mm)	Spotřeba energie (kWh/cykus)	Spotřeba vody (l/cykus)	Teplota prádla (°C)	Zbývající obsah vlhkosti (%)
Eco 40-60	40	1400	8	03:38	0,955	54	40	53
	40	1400	4	02:47	0,550	35	32	53
	40	1400	2	02:47	0,320	28	23	53
Cottons	20	1400	8	03:40	0,600	88	20	53
Cottons	60	1400	8	03:40	1,800	90	60	53
Synthetics	40	1000	3	02:25	0,850	58	40	40
Xpress	30	1400	8	00:28	0,180	68	23	62
Eco 40-60+Suché do skříňe	40	1400	5	07:55	3,215	61	25	53
	40	1400	2,5	05:50	1,780	42	24	53

5.11 Volba doplňkové funkce

Před spuštěním programu zvolte požadované doplňkové funkce. Kdykoli dojde k výběru programu, rozsvítí se doplňkové funkce, které lze společně s ním vybrat.

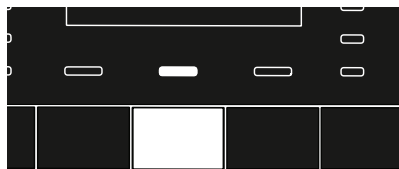
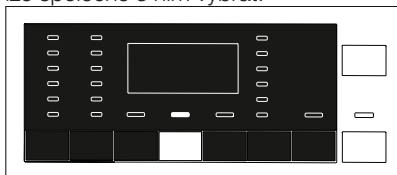

INFORMACE

- Kontrolka doplňkové funkce, kterou nelze s vybraným programem vybrat, se nerozsvítí. Když stisknete tlačítka těchto funkcí, ozve se zvukové upozornění a výběr se zakáže.

Pokud cyklus praní dosáhne bodu, kdy doplňkovou funkci nelze zvolit, funkci zvolit nelze.



INFORMACE

- Některé kombinace nelze zvolit současně. Pokud před spuštěním stroje zvolíte druhou doplňkovou funkci, která je v rozporu s první funkcí, první zvolená funkce se zruší a aktivní zůstane druhá doplňková funkce. Pokud například chcete zvolit rychlé praní poté, co jste zvolili předeprání, předeprání se zruší a rychlé praní zůstane aktivní.
- Doplňkovou funkci neslučitelnou s programem nelze zvolit. (Viz „Tabulka programů a spotřeby“)
- Některé programy mají doplňkové funkce, které je nutné používat s vybraným programem. Tyto funkce nemohou být zrušeny. Kontrolka doplňkové funkce je již vybrána.



INFORMACE

- Nelze-li na konci cyklu sušení dosáhnout vybrané úrovně vlhkosti (Sušení k žehlení, Sušení k uložení do skříňe, Sušení k uložení do skříňe extra), pračka prodlouží dobu trvání programu automaticky. Program bude trvat déle.
- Je-li zvoleno sušení na základě času, program se dokončí na konci doby sušení, i když prádlo není usušené.
- Je-li během cyklu sušení dosaženo vybrané úrovně vlhkosti (Sušení k žehlení, Sušení k uložení do skříňe, Sušení k uložení do skříňe extra) nebo je-li v možnostech sušení na bázi času zjištěna extra suchost, program bude trvat kratší dobu. Na displeji se zobrazí zvýšení času.

• Předpírka

Předpírka se hodí pouze pro silně ušpiněné prádlo. Bez předpírky šetříte energii, vodu, prací prášek a čas.

• Rychlé praní

Tuto funkci lze využít na programy pro bavlnu a syntetiku. Snižuje dobu praní lehce znečištěného prádla i počet máchání.



INFORMACE

- Když zvolíte tuto funkci, vložte do pračky jen polovinu maximální náplně prádla uvedené v tabulce programů.

• Extra máchání

Tato funkce umožňuje další máchání kromě toho, které se provede po hlavním praní. Tím se sníží riziko kontaktu citlivé pokožky (děti, alergií, atd.) se zbytky pracího prášku na prádle.



INFORMACE

- První stisknutí přidá jednorázové máchání, druhé stisknutí přidá dvojité máchání. Třetí stisknutí zruší volbu.

• Sušení

Tato funkce aktivuje sušení prádla po jeho vyprání. V tabulce programů zkontrolujte, u kterých programů lze tuto funkci vybrat.

5.12 Kroky sušení

5.12.1 Suché pro žehlení

Sušení se provádí dokud úroveň suchosti nedosáhne úrovně Žehlení za sucha.

5.12.2 Suché do skříně

Sušení se provádí, dokud úroveň suchosti nedosáhne úrovně Uložení do skříně za sucha.

5.12.3 Extra suché

Sušení se provádí dokud úroveň suchosti nedosáhne úrovně Uložení do skříně za extra sucha.



INFORMACE

- Úroveň suchosti se může změnit podle směsi, typu pleteniny, množství a úrovně vlhkosti prádla.
- Produkty, které obsahují doplňky jako jsou krajky, tyl, kamínky, korálky apod. a produkty s vysokým obsahem hedvábí nelze ve spotřebiči sušit.

5.12.4 Načasované sušení - minuty

Abyste dosáhli požadované úrovně suchosti při nízké teplotě, vyberte sušení 30, 90 nebo 150 minut.



INFORMACE

- Při sušení malého množství prádla (max. 2 kusy) je třeba vybrat kroky sušení na bázi času, a to v programech Bavlna a Syntetika.
- Pokud prádlo na konci programu sušení nedosáhlo požadované úrovně suchosti, lze k dokončení procesu vybrat sušení na bázi času.
- Když je vybrána tato funkce, spotřebič provede sušení po nastavenou dobu, bez ohledu na úroveň sušení.

5.13 Zobrazení času

Zbývající čas nutný k dokončení programu se zobrazí ve formátu hodin a minut, např. „01:30“.



INFORMACE

- Doba programu se může lišit od hodnot v tabulce „Program a spotřeba“ v závislosti na tlaku vody, tvrdosti vody a teplotě, teplotě prostředí, množství a typu prádla, zvolených doplňkových funkcí a změn v rozvodném napětí.

5.14 Čas ukončení

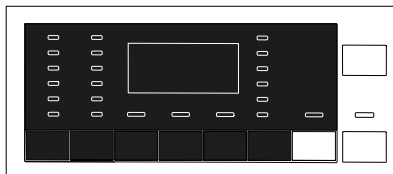

Pomocí funkce **Čas ukončení** lze spuštění programu odložit až o 24 hodin. Po stisknutí tlačítka **Čas ukončení** se zobrazí odhadovaný čas ukončení programu. Je-li nastaven **Čas ukončení**, **kontrolka čas ukončení** se rozsvítí. Aby se funkce Čas ukončení aktivovala a program se dokončil na konci specifikovaného času, musíte po nastavení času stisknout tlačítko **Start / Pauza**. Tlačítko **Start / Pauza** přestane blikat a zůstane svítit nepřetržitě. Chcete-li funkci Čas ukončení zrušit, stiskněte tlačítko **Čas ukončení**, dokud kontrolka Čas ukončení nezhasne, nebo stiskněte tlačítko **Zap. / Vyp.** a spotřebič vypněte.

1. Otevřete dvířka, vložte prádlo a prací prostředek atd.
2. Vyberte prací program, teplotu, rychlost ždímání a případně i doplňkové funkce.
3. Nastavte čas končení dle vašeho výběru stisknutím tlačítka **Čas ukončení**. Kontrolka **čas ukončení** se rozsvítí.
4. Stiskněte tlačítko **Start / Pauza**. Spustí se odpočítávání času. „:“ Symbol „:“ uprostřed času ukončení na displeji začne blikat.



INFORMACE

- Když aktivujete funkci čas ukončení, nepoužívejte tekuté čisticí prostředky! Hrozí riziko pošpinění oděvů.
- Dveře zůstanou během odpočtu Čas ukončení zamknuté. Aby bylo možné dveře odemknout, je třeba spotřebič přepnout do režimu zastavení, použijte k tomu tlačítko spuštění/zastavení programu. Na konci odpočítávání se indikátor času ukončení vypne, spustí se prací cyklus a na displeji se zobrazí čas zvoleného programu.
- Když je výběr Času dokončení ukončen, čas, který se zobrazí na obrazovce, tvoří čas ukončení plus doba trvání vybraného programu.

5.15 Spuštění programu

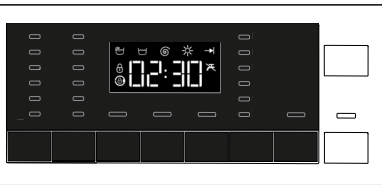

1. Stiskněte tlačítko **Start / Pauza**. a spusťte program.
2. Kontrolka tlačítka **Start / Pauza**, která blikala, nyní začne svítit trvale, což znamená, že se program spustil.
3. Dvířka jsou zamknutá. Když se dveře zamknou, na displeji se zobrazí „Zavřené dveře“.

5.16 Zámek nakládacích dveří



Na dveřích je systém zámku, který brání otevření dveří v případech nevhodné výšky hladiny vody. Když jsou dveře zavřené, na displeji se zobrazí LED „Dveře zamknuté“.

5.17 Změna volby po spuštění programu

5.17.1 Přidání prádla po spuštění programu:

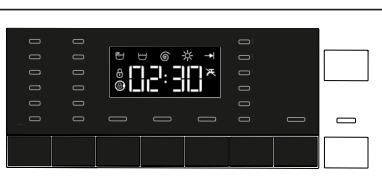

Je-li hladina vody ve spotřebiči při stisknutí tlačítka **Start / Pauza** vhodná, kontrolka „Dvířka zamknutá“ zhasne. Pokud hladina vody ve spotřebiči při stisknutí tlačítka **Start / Pauza** není vhodná, na panelu se zobrazí, že dvířka jsou zamknutá.

5.17.2 Přepnutí pračky do režimu pauzy:



Stiskněte tlačítko **Start / Pauza** a spotřebič přepnete do režimu pauzy.

5.17.3 Změna výběru programu po spuštění programu:

Když je aktuální program spuštěný, není změna programu povolena.

Pokud během spuštěného programu otočíte knoflíkem **Volba programu**, ozve se pípnutí a změna nebude povolena.

Po přepnutí aktuálního programu do režimu pozastavení můžete vybrat nový program.



INFORMACE

- Nově vybraný program se spustí od začátku.

5.17.4 Změna doplňkové funkce, rychlosti ždímání a teploty

Doplňkové funkce můžete zrušit nebo vybrat podle toho, kterého kroku program dosáhl. Viz „Volba doplňkové funkce“.

Rovněž můžete měnit nastavení rychlosti ždímání, teploty a sušení. Viz „Výběr rychlosti ždímání“ a „Výběr teploty“.



INFORMACE

- Dveře se neotevrou, je-li teplota uvnitř vysoká nebo je hladina vody nad dveřním otvorem.

5.18 Dětský zámek

Pomocí funkce Dětský zámek zabráníte dětem, aby ovlivňovaly funkce pračky. Tak můžete předejít změnám v aktuálním programu.



INFORMACE

- Je-li aktivní funkce Dětský zámek, lze přístroj zapnout a vypnout tlačítkem Zap./Vyp. Když přístroj znovu zapnete, program bude pokračovat tam, kde skončil.
- Když je aktivován dětský zámek, ozve se při stisknutí tlačítek audio signál.

5.18.1 Aktivace dětského zámku:

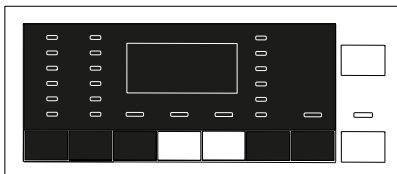

Na 3 sekundy stiskněte a přidržte tlačítka 2. a 3. doplňkové funkce. Po dokončení odpočítávání „Dětský zámek 3-2-1“ na displeji se na displeji zobrazí „Dětský zámek aktivován“. Tlačítka **2. a 3. Doplňkové funkce** můžete po zobrazení tohoto varování uvolnit.

5.18.2 Deaktivace dětského zámku:

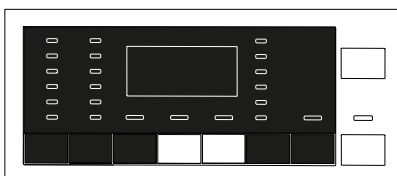

Na 3 sekundy stiskněte a přidržte tlačítka 2. a 3. doplňkové funkce. Po odpočtu se na displeji zobrazí „Dětský zámek 3-2-1“, z displeje zmizí „Dětský zámek aktivován“.

5.19 Zrušení programu



Program se zruší, když se pračka vypne a znovu zapne. Stiskněte a podržte tlačítko pro **zapnutí/vypnutí** po dobu 3 sekund. Po odpočtu na displeji „3-2-1“ se spotřebič vypne.



INFORMACE

- Pokud stisknete tlačítko Zap./Vyp. ve chvíli, kdy je aktivován Dětský zámek, program se nezruší. Nejprve musíte zrušit funkci Dětský zámek. Na displeji se zobrazí odpočet „3-2-1“.
- Pokud chcete otevřít dveře pračky poté, co jste zrušili program, ale není to možné, protože je hladina vody nad dveřním otvorem, otočte kolečkem Volba programu na program Čerpání + Ždímání a vypusťte vody z přístroje.

5.20 Ukončení programu

Když program skončí, rozsvítí se kontrolka Konec programu a ozve se pípnutí. Pokud do 2 minut nestisknete žádné tlačítko, spotřebič se přepne do pohotovostního režimu. Displej a všechny kontrolky se vypnou. Pokud stisknete libovolné tlačítko nebo otočíte knoflíkem **Volba programu**, zatímco je pračka v pohotovostním režimu, na displeji se zobrazí dokončené kroky programu.

5.21 Váš spotřebič je vybaven funkcí „Pohotovostní režim“.

Po zapnutí vaší pračky pomocí tlačítka Zap./Vyp., není-li spuštěn žádný program nebo není-li proveden žádný jiný postup nebo není-li provedena žádná akce zhruba do 2 minut od ukončení vybraného programu, vaše pračka se automaticky přepne do úsporného režimu. Má-li váš produkt displej, na kterém se zobrazí délka trvání programu, tento displej se vypne. Pokud otočíte kolečkem Volba programu nebo stisknete libovolné tlačítko, kontrolky se přepnou do předchozího stavu. Výběry provedené při ukončení účinnosti energie se mohou změnit. Před spuštěním programu zkontrolujte správnost svých výběrů. V případě potřeby proveďte nastavení znovu. Toto není chyba.

6 Údržba a čištění

Životnost výrobku se prodlouží a časté problémy se ani nevyskytnou, pokud provádíte pravidelné čištění.

6.1 Čištění přihrádky na prací prostředek

Odstraňte nahromaděné zbytky prášku v přihrádce. Postupujte takto:

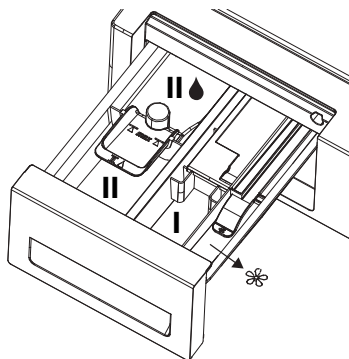

1. Můžete vyjmout přihrádku na prostředek tak, že ji pevně vytáhnete k sobě.



INFORMACE

- Pokud v přihrádce na aviváž zbývá větší než obvyklé množství aviváže a tekutého prášku, je nutno vyčistit sifon.

2. Umyjte přihrádku a sifon dostatečným množstvím vlažné vody v umyvadle. Používejte ochranné rukavice nebo použijte vhodný kartáč, abyste se nedotýkali zbytků v přihrádce během čištění.
3. Přihrádku po vyčištění vraťte na místo. Zkontrolujte, zda je sifon v původním místě.

6.2 Čištění dveří a bubnu

V případě produktů s programem čištění bubnu si přečtěte Návod k obsluze – Programy. V případě produktů bez programu čištění bubnu postupujte **při čištění bubnu** následovně: Vyberte doplňkové funkce **Další voda** nebo **Extra máchání**. Použijte program **Bavlna**, bez předpírky. **Teplotu nastavte na úroveň doporučenou na prostředku pro čištění bubnu**, který získáte v autorizovaných servisech.

Tento postup proveďte, **aniž byste měli v pračce prádlo**. Před spuštěním programu dejte do hlavní přihrádky 1 sáček speciálního čisticího přípravku na bubnu (pokud nemáte speciální přípravek, použijte 1 čajovou lžičku přípravku na odstranění vodního kamene (max. 100 g). Je-li přípravek na odstranění vodního kamene ve formě tablety, vložte do hlavní přihrádky č. 2 "2". Po ukončení programu vysušte vnitřní část suchou látkou.



INFORMACE

- Proces čištění bubnu opakujte každé 2 měsíce.
- Použijte přípravek proti vodnímu kameni vhodný pro pračky.



Po každém praní zkontrolujte, zda v bubnu nezůstaly žádné cizí předměty.

Pokud se zablokují otvory znázorněné na obrázku, otevřete je pomocí párátko.



INFORMACE

- Cizí kovové předměty způsobí skvrny od rzi na bubnu. Skvrny na povrchu bubnu odstraňte čistidly na nerezovou ocel. Nikdy nepoužívejte ocelovou vlnu nebo drátěnku.



UPOZORNĚNÍ!

- Nikdy nepoužívejte houbičky nebo hrubé materiály. Ty by mohly poškodit lakované a plastové povrchy.

6.3 Čištění konstrukce a ovládacího panelu

Trup pračky umývejte mýdlovým roztokem nebo nekorozivním jemným gelovým čistidlem a usušte měkkým hadříkem. Ovládací panel čistěte jen měkkým a navlhčeným hadříkem.

6.4 Čištění filtrů na přívodu vody

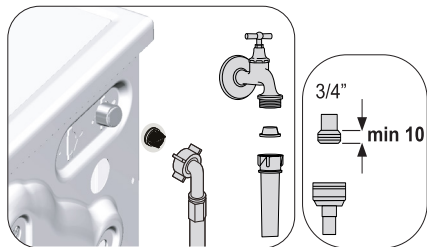

Na konci každého vstupního ventilu na zadní straně stroje je filtr stejně jako na konci každé přívodní hadice v místě připojení ke kohoutku. Tyto filtry brání ve vstupu cizích předmětů a nečistoty z vody do pračky. Jsou-li filtry špinavé, musí se vyčistit.

1. Zavřete kohoutky.
2. Sejměte matice hadic pro přívod vody pro přístup k filtrům na vstupních vodovodních ventilech. Zbytky vyčistěte vhodným kartáčem. Jsou-li filtry příliš špinavé, vyjměte je kleštěmi a nahradte novými.
3. Vyjměte filtry na plochem konci přívodních hadic společně s těsněním a vyčistěte je důkladně pod tekoucí vodou.
4. Vraťte těsnění a filtry opatrně zpět na místa a utáhněte matice hadic rukou.

6.5 Odčerpání zbytkové vody a čištění filtru čerpadla

Filtrační systém vaší pračky brání tomu, aby lopatky čerpadla při odčerpávání vody zablokovaly předměty jako knoflíky, mince a části látky. Voda se pak odčerpá bez problémů a životnost čerpadla se prodlouží.

Pokud vaše pračka neodčerpává vodu, může být ucpaný filtr čerpadla. Filtr je nutno čistit při zanesení nebo každé 3 měsíce. Před čištěním filtru čerpadla je nutné odčerpat vodu.

Navíc, před přepravou stroje (např. při stěhování) nebo v případě zamrznutí vody může být nutné vyčerpat veškerou vodu.



UPOZORNĚNÍ!

- Cizí předměty ponechané ve filtru čerpadla mohou váš produkt poškodit nebo mohou způsobit problém s hlučností.
- Pokud produkt nepoužíváte, zavřete kohoutek, odpojte napájení a vypustte vodu z pračky - na místech, kde existuje nebezpečí zamrznutí.
- Po každém použití vypněte kohoutek přívodu vody.

Pro vyčištění špinavého filtru a odčerpání vody:

1. Odpojte pračku ze sítě.



UPOZORNĚNÍ!

- Teplota vody v pračce může vystoupat až na 90 °C. Aby nedošlo k popálení, je nutno čistit filtr poté, co voda v pračce ochladne.

2. Některé z našich výrobků jsou vybaveny nouzovou výpustnou hadicí, některé ne. Dodržujte následující kroky pro vypuštění vody.

Vypouštění vody u přístroje bez hadice pro nouzové vypouštění vody:

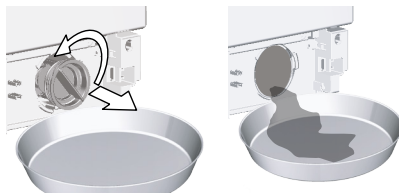

- a. Umístěte velkou nádobu před filtr, abyste do ní zachytili vodu vytékající z filtru.
 - b. Povolte filtr čerpadla (doleva), dokud voda nezačne vytékat. Vytékající vodu zachyťte do nádoby, kterou jste umístili před filtr. Rozlitou vodu vytřete hadříkem.
 - c. Když v přístroji nezůstává žádná voda, vyjměte filtr ven tak, že jím budete otáčet.
3. Vyčistěte zbytky uvnitř filtru i látky kolem turbíny, pokud tam nějaké jsou.
 4. Nainstalujte filtr a otáčejte jej ve směru hodinových ručiček, abyste zajistili, že je uzavřen a že těsní.

7 Odstraňování problémů

Programy se po zavření dvířek nespustí.

- Nebylo stisknuto tlačítko Start/Pauza/Zrušit...>>> *Stiskněte tlačítko Start/Pauza/Zrušit.
- V případě nadměrného zatížení může být obtížné zavřít dvířka spotřebiče.>>> Snižte množství prádla a ujistěte se, že jsou dvířka dobře zavřená.

Program nelze spustit ani zvolit.

- Pračka se přepnula do režimu vlastní ochrany vlivem závady na přívodu (například napětí, tlak vody, atd.).>>> Tlačítko Zap./Vyp. stiskněte a přidržte po dobu 3 sekund a spotřebič restartujte na tovární nastavení. (Viz. "Stornování programu")

Voda v pračce.

- Z důvodu procesů kontroly jakosti během výroby mohlo v produktu zůstat malé množství vody.>>> Toto není chyba, voda není pro spotřebič škodlivá.

Ve spodní části přístroje dochází k unikání vody.

- Došlo k problému s hadicemi nebo filtrem čerpadla.>>> Ujistěte se, zda je těsnění hadic pro přívod vody bezpečně upevněné. Hadici pevně připevněte ke kohoutku.
- Filtr čerpadla není bezpečně zavřen.>>> Zkontrolujte, zda je filtr čerpadla bezpečně uzavřen.

Spotřebič se neplní vodou.

- Kohoutek je vypnutý.>>> Zapněte kohoutky.
- Hadice pro přívod vody je nalomená.>>> Hadici narovnejte.
- Filtr na přívodu vody je ucpaný.>>> Filtr vyčistěte.
- Dveře nejsou zavřené.>>> Zavřete dveře.

Spotřebič nevyпусти vodu.

- Odtoková hadice může být ucpaná nebo ohnutá.>>> Hadici vyčistěte nebo narovnejte.
- Filtr čerpadla je ucpaný.>>> Filtr čerpadla vyčistěte.

Přístroj vibruje nebo je hlučný.

- Spotřebič je nevyrovnaný.>>> Spotřebič vyrovnejte nastavením nožek.
- Do filtru čerpadla pronikl tvrdý předmět.>>> Filtr čerpadla vyčistěte.
- Přepravní šrouby nejsou odstraněny.>>> Přepravní šrouby vyjměte.
- V pračce je příliš málo prádla.>>> Do pračky přidejte víc prádla.
- Pračka je prádlem přeplněná.>>> Vyjměte část prádla z přístroje a rozprostřete prádlo rovnoměrně po vnitřku zařízení.
- Spotřebič je v kontaktu s pevným povrchem.>>> Zkontrolujte, že se o nic neopírá.

Stroj se zastavil krátce po spuštění programu.

- Stroj se zastavil z důvodu nízkého napětí.>>> Jakmile se napětí vrátí na normální úroveň, přístroj se znovu spustí.

Spotřebič rovnou vypouští napouštěnou vodu.

- Odtoková hadice není ve vhodné výšce.>>> Odtokovou hadici zapojte tak, jak je popsáno v návodu k použití.

Během praní není ve spotřebiči vidět žádná voda.

- Hladina vody není zvětšena ve spotřebiči vidět. Toto není chyba.

Dvířka nejdou otevřít.

- S ohledem na hladinu vody v produktu se aktivoval zámek dvířek.>>> Vodu vypustte spuštěním programu Čerpat nebo Ždímat.
- Spotřebič ohřívá vodu nebo je ve fázi máchání.>>> Počkejte, než se program ukončí.
- Aktivoval se zámek dvířek. Zámek dvířek se deaktivuje několik minut po ukončení programu.>>> Na deaktivaci zámku dveří počkejte několik minut.
- Vkládací dvířek mohou být zaseknuté z důvodu tlaku, který na ně působí.>>> Uchopte rukojeť zatáhněte za dvířka a zatlačte je, abyste je uvolnili a otevřeli.

Praní trvá déle, než je uvedeno v návodu k použití. (*)

- Tlak vody je nízký.>>> Spotřebič čeká, dokud nenabere dostatečné množství vody, aby se vyvaroval špatné kvality vody z důvodu sníženého množství vody. Proto se doba praní prodlouží.
- Napětí je nízké.>>> Je-li napětí nízké, doba praní se prodlouží, aby se předešlo špatným výsledkům praní.
- Teplota vody na vstupu je nízká.>>> Čas potřebný zahřátí vody se v chladných obdobích prodlouží. Dobrá praní se může také prodloužit, aby se předešlo špatným výsledkům praní.
- Počet máchání a nebo množství vody na máchání se může zvýšit.>>> Spotřebič zvýší množství vody k oplachování, je-li třeba, a v případě potřeby přidá další krok máchání.
- Vzhledem k použití nadměrného množství pracího prostředku došlo k vytvoření nadměrného množství pěny a aktivoval se systém automatické absorpce pěny.>>> Použijte doporučené množství pracího prostředku.

Časovač programu neprovádí odpočítávání. (U modelů s displejem) (*)

- Časovač se mohl zastavit během napouštění vody.>>> Ukazatel časovače nebude odpočítávat, dokud při stroji nenabere dostatečné množství vody. Pračka vyčká na dostatečné množství vody, aby se předešlo nesprávným výsledkům praní vlivem nedostatečného množství vody. Ukazatel časovače pak obnoví odpočítávání.
- Časovač se mohl zastavit během ohřívání.>>> Ukazatel časovače neprovede odpočítávání, dokud stroj nedosáhne zvolené teploty.
- Časovač se mohl zastavit během ždímní.>>> Systém automatické detekce nevyváženého nákladu se mohl spustit z důvodu nerovnoměrného rozložení prádla v bubnu.

Časovač programu neprovádí odpočítávání. (*)

- Prádlo je ve spotřebiči nevyvážené.>>> Systém automatické detekce nevyváženého nákladu se mohl spustit z důvodu nerovnoměrného rozložení prádla v bubnu.

Spotřebič nepřepne na ždímání. (*)

- Prádlo je ve spotřebiči nevyvážené. >>> Systém automatické detekce nevyváženého nákladu se mohl spustit z důvodu nerovnoměrného rozložení prádla v bubnu.
- Spotřebič nezačne ždímat, není-li voda zcela odčerpána. >>> Zkontrolujte filtr a odtokovou hadici.
- Vzhledem k použití nadměrného množství pracího prostředku došlo k vytvoření nadměrného množství pěny a aktivoval se systém automatické absorpce pěny. >>> Použijte doporučené množství pracího prostředku.

Prací výkon je špatný: Prádlo je zašedlé. ()**

- Dlouho bylo používáno nedostatečné množství pracího prostředku. >>> Použijte doporučené množství pracího prostředku vhodného pro tvrdost vody a prádlo.
- Dlouho se pralo při nízkých teplotách. >>> U prádla, které chcete vyprat, vyberte správnou teplotu.
- Bylo použito nedostatečné množství pracího prostředku. >>> Použití nedostatečného množství pracího prostředku v případě tvrdé vody způsobuje zachycení nečistot na oblečení a díky tomu oblečení v průběhu času zešedne. Jakmile k zešednutí dojde, těžko se odstraňuje. Použijte doporučené množství pracího prostředku vhodného pro tvrdost vody a prádlo.
- Bylo použito nadměrné množství pracího prostředku. >>> Použijte doporučené množství pracího prostředku vhodného pro tvrdost vody a prádlo.

Prací výkon je špatný: Nečistoty zůstávají nebo prádlo není vybělené. ()**

- Bylo použito nedostatečné množství pracího prostředku. >>> Použijte doporučené množství pracího prostředku vhodného pro prádlo.
- Bylo vloženo nadměrné množství prádla. >>> Pračku nepřepněte. Naplňte množstvím doporučeným v tabulce "Program a spotřeba".
- Byl zvolen špatný program a teplota. >>> Pro prádlo, které chcete vyprat, vyberte správnou teplotu.
- Byl použit špatný typ pracího prostředku. >>> Použijte originální prací prostředek vhodný pro spotřebič.
- Prací prostředek byl vloženo do špatné části spotřebiče. >>> Prací prostředek dejte do správného oddílu. Nemíchejte bělidlo a prací prostředek dohromady.

Prací výkon je špatný: Na prádle zůstávají olejové skvrny. ()**

- Neprovádí se pravidelné čištění bubny. >>> Buben pravidelně čistěte. Viz 6.2.

Prací výkon je špatný: Oblečení nepříjemně zapáchá. ()**

- V bubnu se v důsledku dlouhodobého praní při nízkých teplotách a/nebo krátkých programech utváří vrstvy bakterií a zápachu. >>> Po každém praní zásuvku na prací prostředek vysušte a dveře spotřebiče nechte pootevřené. Tak nemůže dojít ke vzniku vlhkého prostředí vhodného pro hromadění bakterií.

Barva oblečení vybledla. ()**

- Bylo vloženo nadměrné množství prádla. >>> Pračku nepřepněte.
- Používaný prací prostředek je vlhký. >>> Prací prostředky uchovávejte v prostředí bez vlhkosti a nevystavujte je nadměrným teplotám.
- Je zvolena vyšší teplota. >>> Vyberte správný program a teplotu v souladu s typem oblečení a úrovní znečištění.

Pračka neprovádí máchání správně.

- Množství, značka a podmínky skladování pracího prostředku nebyly vhodné. >>> Použijte prací prostředek vhodný pro pračku a vaše prádlo. Prací prostředky uchovávejte v prostředí bez vlhkosti a nevystavujte je nadměrným teplotám.
- Prací prostředek byl vloženo do špatné části spotřebiče. >>> Je-li prací prostředek vloženo do oddílu předpírky, i když cyklus předpírky není vybrán, spotřebič může tento prací prostředek během proplachování použít. Prací prostředek vložte do správné přihrádky.
- Filtr čerpadla je ucpaný. >>> Filtr zkontrolujte.
- Odtoková hadice je ohnutá. >>> Odtokovou hadici zkontrolujte.

Prádlo je po praní tuhé. ()**

- Bylo použito nedostatečné množství pracího prostředku. >>> Použití nedostatečného množství pracího prostředku může způsobit, že bude prádlo občas naškrobené. Použijte vhodné množství pracího prostředku v souladu s tvrdostí vody.
- Prací prostředek byl vloženo do špatné části spotřebiče. >>> Je-li prací prostředek vloženo do oddílu předpírky, i když cyklus předpírky není vybrán, spotřebič může tento prací prostředek během proplachování použít. Prací prostředek vložte do správné přihrádky.
- Prací prostředek se smíchal s aviváží. >>> Aviváž a prací prostředek nemíchejte dohromady. Zásuvku umyjte a vypláchněte horkou vodou.

Prádlo nevoní jako aviváž. ()**

- Prací prostředek je založený ve špatném oddíle. >>> Je-li prací prostředek vloženo do oddílu předpírky, i když cyklus předpírky není vybrán, spotřebič může tento prací prostředek během proplachování použít. Zásuvku umyjte a vypláchněte horkou vodou.
- Prací prostředek se smíchal s aviváží. >>> Aviváž a prací prostředek nemíchejte dohromady. Zásuvku umyjte a vypláchněte horkou vodou.

Zbytky pracího prostředku v zásobníku na prací prostředek. ()**

- Prací prostředek byl dán do vlhkého zásobníku. >>> Před použitím nechte zásuvku na prací prostředek vyschnout.
- Prací prostředek zvlhnul. >>> Prací prostředky uchovávejte v prostředí bez vlhkosti a nevystavujte je nadměrným teplotám.
- Tlak vody je nízký. >>> Zkontrolujte tlak vody.
- Prací prostředek v hlavním zásobníku zvlhnul během předpírky. Otvory v zásobníku jsou zablokované. >>> Otvory zkontrolujte, a jsou-li ucpané, vyčistěte je.
- Došlo k problému s ventily zásobníku. >>> Kontaktujte zástupce autorizovaného servisu.
- Prací prostředek se smíchal s aviváží. >>> Aviváž a prací prostředek nemíchejte dohromady. Zásuvku umyjte a vypláchněte horkou vodou.

Na prádle zůstávají stopy pracího prostředku. (**)

- Bylo vloženo nadměrné množství prádla. >>> Pračku nepřepněte.
- Byl zvolen špatný program a teplota. >>> Pro prádlo, které chcete vyprat, vyberte správnou teplotu.
- Byl použitý špatný prací prostředek. >>> Pro prádlo, které chcete vyprat, vyberte správný prací prostředek.

Ve spotřebiči se tvoří příliš mnoho pěny. (**)

- V pračce se používají nevhodné prací prostředky. >>> Používejte prací prostředky vhodné pro pračku.
- Bylo použito nadměrné množství pracího prostředku. >>> Použijte doporučené množství pracího prostředku vhodné pro prádlo.
- Prací prostředek byl skladován v nevhodných podmínkách. >>> Prací prostředek skladujte na uzavřeném a suchém místě. Neskladujte na nadměrně teplých místech.
- Některé směsi tkanin, např. tylu, mohou tvořit velké množství pěny z důvodu jejich struktury. >>> V případě takových tkanin použijte menší množství pracího prostředku.
- Prací prostředek byl vložen do špatné části spotřebiče. >>> Prací prostředek dejte do správného oddílu.
- Aviváž byla přidána brzy. >>> Mohlo dojít k problému s ventily nebo se zásuvkou na prací prostředek. Kontaktujte zástupce autorizovaného servisu.

Z přihrádky na prací prostředek vytéká pěna.

- Používá se nadměrné množství pracího prostředku. >>>> Namíchejte 1 lžičku aviváže a 0,5 litru vody a nalijte ji do zásuvky na hlavní praní v zásuvce na prací prostředek.
- Vložte do přístroje prací prostředek vhodný pro programy a maximální náplně uvedené v tabulce „Program a spotřeba“. Pokud používáte přídavné chemikálie (odstraňovače skvrn, bělidla atd.), snižte množství pracího prostředku.

Na konci programu zůstává prádlo vlhké (*)

- Vzhledem k použití nadměrného množství pracího prostředku došlo k vytvoření nadměrného množství pěny a aktivoval se systém automatické absorpce pěny. >>> Použijte doporučené množství pracího prostředku.

Sušení trvá příliš dlouho.

- Vloženo nadměrné množství prádla. >>> Pračku nepřepněte.
- Prádlo není dostatečně vyždímáno. >>> V kroku praní pračky-sušičky nastavte vyšší rychlost ždímání.
- Kohoutek je vypnutý. >>> Zapněte kohoutky.

Prádlo je vlhké i po sušení.

- Možná nebyl vybrán program odpovídající typu prádla. >>>> Zkontrolujte štítky na oblečení a vyberte vhodný program, nebo použijte časované programy.
- Vloženo nadměrné množství prádla. >>> Pračku nepřepněte.
- Prádlo není dostatečně vyždímáno. >>> V kroku praní pračky-sušičky nastavte vyšší rychlost ždímání.

Pračka se nespouští nebo nelze spustit program.

- Napájecí kabel není zapojený. >>>> Zkontrolujte, zda je napájecí kabel zapojený.
- Program není nastavený nebo nebylo stisknuto tlačítko Start / Pauza / Zrušit. >>>> Zkontrolujte, zda je program nastavený a zda není v pohotovostním režimu.
- Aktivovaná funkce Dětský zámek. >>>> Dětský zámek vypněte.

Prádlo je zmačkané, zbarvené, zažloutlé nebo poškozené.

- Není vybrán program odpovídající typu prádla. >>>> Zkontrolujte štítky na oblečení a vyberte vhodný program nebo použijte časované programy. Nesušte sušit oblečení nevhodné k sušení.

Spotřebič nesuší.

- Prádlo není usušené nebo není aktivován krok sušení. >>>> Zkontrolujte, zda je po vybraném programu praní vybrána funkce sušení.

Dvířka nejdou otevřít.

Dvířka vašeho spotřebiče nelze otevřít z bezpečnostních důvodů. >>>> Je-li kontrolka zámku dveří na displeji stále aktivní i po sušení, spotřebič nechává pro vaši bezpečnost dvířka zamčená, dokud prádlo nevychladne.

(*) Není-li prádlo v bubnu rovnoměrně rozloženo, přístroj se na ždímání nepřepne, brání tak poškození spotřebiče a jeho okolí. Prádlo znovu rozložte a opakujte ždímání.

(**) Neprovádí se pravidelné čištění bubnu. >>> Buben pravidelně čistěte. Viz 6.2



UPOZORNĚNÍ!

- Pokud problém neodstraníte, ačkoli jste se řídili pokyny v tomto oddíle, kontaktujte prodejce nebo zástupce autorizovaného servisu. Nikdy se nesnažte opravit nefunkční výrobek sami.

VYLOUČENÍ ODPOVĚDNOSTI / UPOZORNĚNÍ (CZ)

Některé (jednoduché) poruchy může vhodně vyřešit sám koncový uživatel, aniž by byla ohrožena bezpečnost nebo bezpečné používání, ovšem za podmínky, že je oprava provedena v mezích a v souladu s následujícími pokyny (viz část „Vlastní oprava“).

Proto pokud není dovoleno jinak v části „Vlastní oprava“ níže, opravy je nutné svěřit registrovaným odborným opravnám, aby nedošlo k ohrožení bezpečnosti. Registrovaná odborná opravna je odborný servis, který získal oprávnění přístupu k pokynům a soupisu náhradních dílů k tomuto výrobku od výrobce, v souladu s postupy uvedenými v legislativních ustanoveních podle Směrnice 2009/125/EC.

Ovšem záruční opravy může provádět pouze ten servis (tedy oprávněná odborná opravna), jehož telefonní číslo naleznete v návodu/v záručním listě nebo získáte u svého autorizovaného prodejce. Upozorňujeme tedy, že opravy provedené odbornými servisy (které nejsou společností Bekooprávnění) vedou k porušení záruky.

Vlastní oprava

Vlastní opravu může provést koncový uživatel v souvislosti s těmito náhradními díly: dvířka, závěsy dveří a těsnění, jiná těsnění, sestava zámku dvířek a plastové příslušenství, jako je dávkovač saponátu (aktualizovaný soupis je také k dispozici na support.beko.com k 1. březnu 2021).

Dále musí být uvedené vlastní opravy, s cílem zajistit bezpečnost výrobku a zabránit riziku vážného zranění, provedeny podle pokynů v návodu pro vlastní opravy nebo podle pokynů, které jsou k dispozici na support.beko.com. Před zahájením jakékoli vlastní opravy výrobek k zajištění vlastní bezpečnosti odpojte ze sítě.

Opravy nebo pokusy o opravu provedené koncovými uživateli u dílů, které nejsou součástí tohoto soupisu, nebo které nejsou v souladu s pokyny v návodu pro vlastní opravy nebo s pokyny, které jsou k dispozici na support.beko.com, mohou vést ke vzniku bezpečnostních rizik, která nespádají do odpovědnosti společnosti Beko, a vedou k propadnutí záruky na výrobek.

Proto velmi doporučujeme, aby se koncoví uživatelé nepokoušeli provádět opravy, které nespádají do uvedeného soupisu náhradních dílů, a aby se v takovém případě obrátili na autorizované odborné opravy nebo registrované odborné opraváře. Tyto pokusy ze strany koncových uživatelů mohou naopak vést k ohrožení bezpečnosti a poškození výrobku a následně ke vzniku požáru, zatopení, úrazu elektřinou a vážnému zranění osob.

Například, mimo jiné, je nutné následující opravy dílů svěřit autorizovaným odborným opravnám nebo registrovaným odborným opravářům: motor, sestava čerpadla, základní deska, motorová deska, displej, ohřívače, atd.

Výrobce/prodávající nemůže být v žádném případě odpovědný za případ, kdy koncoví uživatelé nedodrží výše uvedené ustanovení.

Dostupnost náhradních dílů pro pračku nebo sušičku, kterou jste si zakoupili, je 10 let.

Během této doby budou k dispozici náhradním díly, aby pračka nebo sušička mohla fungovat správně



Práčka - sušička

Používateľská príručka

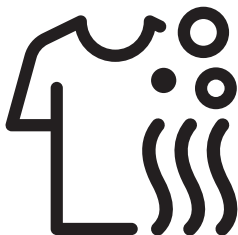

HITV 8733 B0



Najskôr si prečítajte tento návod na použitie!

Vážení zákazník,

Ďakujeme, že ste si vybrali produkt Beko. Dúfame, že s týmto produktom, ktorý bol vyrobený s využitím vysoko kvalitných a moderných technológií, dosiahnete tých najlepších výsledkov. Preto si pred použitím produktu pozorne prečítajte celý návod na použitie a všetky sprievodné dokumenty a uschovajte ich na budúce použitie. Ak odovzdáte produkt niekomu inému, dajte mu aj návod na použitie. Dodržujte všetky upozornenia a informácie uvedené v návode na použitie. V tomto návode na použitie sa používajú tieto symboly:



INFORMÁCIE

- Dôležité informácie alebo užitočné rady o používaní.



- Prečítajte si návod na použitie.



- Obalové materiály výrobku sú vyrobené z recyklovateľných materiálov v súlade s našimi národnými predpismi.
- Obalové materiály nelikvidujte s domácim ani iným druhom odpadu. Odovzdajte ich na zberné miesta stanovené miestnymi úradmi.



- Allergy UK je značka British Allergy Foundation. Ich hlavným osvedčením je „Pečať schválenia“. Keď uvidíte produkt s týmto logom, máte istotu, že produkt bol vedecky otestovaný, aby sa preukázalo, že je účinný pri znižovaní/odstraňovaní alergénov z prostredia osôb, ktoré trpia alergiami a astmou, alebo že ide o produkty, ktoré výrazne znižujú obsah alergénov/chemických látok.



NEBEZPEČENSTVO!

- Riziko zásahu elektrickým prúdom.



NEBEZPEČENSTVO!

- Upozornenie na hmotnosť výrobku



NEBEZPEČENSTVO!

- Môže predstavovať nebezpečenstvo vzniku požiaru.



UPOZORNENIE!

- Upozornenie na nebezpečné situácie ohrozujúce život a majetok.



BEZPEČNOSTNÉ OPATRENIE!

- Bezpečnostné opatrenia, ktoré je potrebné dodržať.



Tento produkt sa vyrobil s použitím najnovšej technológie v podmienkach šetrných na životné prostredie.

1 Dôležité pokyny pre bezpečnosť a ochranu životného prostredia

Táto časť obsahuje bezpečnostné pokyny, ktoré vám pomôžu chrániť sa pred rizikami zranenia osôb alebo poškodenia majetku. Nedodržanie týchto pokynov môže zrušiť platnosť záruky.

1.1 Všeobecná bezpečnosť



UPOZORNENIE!

- Tento produkt môžu používať deti vo veku minimálne 8 rokov a osoby, ktorých telesné, zmyslové alebo duševné schopnosti neboli úplne vyvinuté alebo ktoré nemajú dostatok skúsenosti a znalosti iba za predpokladu, že sú pod dohľadom alebo sú preškolené o bezpečnom používaní výrobku a rizikách, ktoré z toho vyplývajú. Deti sa s výrobkom nesmú hrať. Deti nesmú nikdy vykonávať čistenie a údržbové práce, pokiaľ nie sú pod dohľadom dospelého človeka. Uchovajte z dosahu detí mladších ako 3 roky, pokiaľ nie sú pod nepretržitým dohľadom.



BEZPEČNOSTNÉ OPATRENIE!

- Výrobok nikdy nekladte na podlahu zakrytú kobercom. V opačnom prípade nedostatočné prúdenie vzduchu pod prístrojom spôsobí prehriatie elektrických súčiastok. Môže to vyvolať problémy s vaším výrobkom.



INFORMÁCIE

- Činnosti inštalácie a opráv musia vždy vykonávať zástupcovia autorizovaného servisu. Výrobca nezodpovedá za škody vzniknuté činnosťami, ktoré vykonávajú neoprávnené osoby.



BEZPEČNOSTNÉ OPATRENIE!

- Ak sa produkt bude používať v šatníku/skrinke/module, odporúča sa, aby ste počas prevádzky nechali otvorené dvere do šatníka/skrinky/modulu pre prípad, že nie je dostatočný počet otvorov na zabezpečenie dostatočnej cirkulácie vzduchu.

1.1.1 Elektrická bezpečnosť



NEBEZPEČENSTVO!

- Ak má výrobok poruchu, nemali by ste ho používať, kým ho neopraví autorizovaný servisný technik. Existuje tu nebezpečenstvo úrazu elektrickým prúdom!
- Výrobok nikdy neumývajte tak, že budete naň alebo doňho liať vodu! Existuje tu nebezpečenstvo úrazu elektrickým prúdom!



UPOZORNENIE!

- Ak je sieťový kábel poškodený, musí byť vymenený výrobcom, servisným strediskom alebo podobne kvalifikovanou osobou (najlepšie elektrikárom) alebo osobou, ktorú určil dovozca, aby sa predišlo možným rizikám.



BEZPEČNOSTNÉ OPATRENIE!

- Ak produkt nepoužívate, odpojte ho.
- Zástrčky sa nikdy nedotýkajte mokrými rukami! Produkt nikdy neodpájajte ťahaním za kábel, vždy uchopte zástrčku.
- Počas inštalácie, údržby, čistenia a opráv musí byť produkt odpojený.
- Nerobte spojenie pomocou predlžovacích káblov či rozvojok.



INFORMÁCIE

- Tento výrobok je navrhnutý tak, aby pokračoval v prevádzke po obnovení napájania v prípade výpadku elektriny. Ak chcete zrušiť tento program, pozrite si časť „Zrušenie programu“.

1.1.2 Bezpečnosť výrobku



NEBEZPEČENSTVO!

- Pokiaľ je v bubne ešte voda, nikdy neotvárajte vstupné dverka ani neodstraňujte filter. Inak hrozí riziko zaplavenia a zranenia spôsobeného horúcou vodou.



UPOZORNENIE!

- Prívod vody a vypúšťacie hadice musia byť bezpečne upevnené a musia zostať nepoškodené. V opačnom prípade hrozí riziko úniku vody.



BEZPEČNOSTNÉ OPATRENIE!

- Produkt by sa mal používať bez odpojenia hornej platne.



INFORMÁCIE

- Uzamknuté vstupné dverka neotvárajte nasilu. Dverka je možné otvoriť niekoľko minút po skončení cyklu prania. Dvere spotrebiča sú na konci programu príliš horúce, neotvorí sa, kým sa teplota neznižuje. Dvere neotvárajte silou. Je potrebné ich nechať vychladnúť. V prípade, že otvoríte dvere silou, môže dôjsť k poškodeniu dverí a mechanizmu zámku.
- Na mieste inštalácie tohto spotrebiča nesmú byť žiadne blokovacie, posuvné alebo závesné dvere, ktoré by im bránili v otvorení.
- Postupujte podľa pokynov uvedených na štítkoch odevov a na obaloch saponátov.
- Používajte iba pracie prostriedky, aviváže a doplnky vhodné pre práčky.
- Tento spotrebič neinštalujte ani nenechávajte na miestach, kde bude vystavený poveternostným vplyvom.
- S ovládaním sa nesmie manipulovať.
- Ak je pre splnenie noriem potrebná tepelná vypínacia poistka, ktorá sa neresetuje automaticky, pokyny pre spotrebiče vybavené takou poistkou, ktorá je resetovaná odpojením napájania, v takom prípade musí obsahovať v skratke nasledujúce informácie:
UPOZORNENIE: Aby sa zabránilo nebezpečenstvu v dôsledku neúmyselného resetovania tepelnej vypínacej poistky, tento spotrebič nesmie byť napájaný prostredníctvom žiadneho vonkajšieho vypínacieho zariadenia, ako je napríklad časovač, ani zapojený do obvodu, ktorý sa často zapína a vypína.

1.1.3 Pokyny na sušenie



NEBEZPEČENSTVO!

- Oblečenie, ktoré bolo predtým vyprané, vyčistené, znečistené benzínom/naftou, chemickými čistiacimi prostriedkami, rozpúšťadlami alebo inými horľavými alebo výbušnými látkami, nesmie byť v práčke sušené, pretože by mohlo začať horieť. Môže predstavovať nebezpečenstvo vzniku požiaru.



NEBEZPEČENSTVO!

- Oblečenie znečistené kvapalným olejom, acetónom, alkoholom, benzínom, naftou, odstraňovačom škvrn, terpentínom, voskom alebo odstraňovačmi voskov, musí byť pred sušením vyprané vo veľkom množstve vody a čistiaceho prostriedku. Môže predstavovať nebezpečenstvo vzniku požiaru.
- Penová guma (latexová pena), kúpacie čiapky, vodoodolný textil, oblečenie alebo vankúše s gumovou podporou alebo podložky z gumovej peny nesmú byť sušené s použitím funkcie Sušenie. Môžu predstavovať nebezpečenstvo vzniku požiaru.
- Ak použijete prác loptička, odstraňovač vodného kameňa, sáčky na prádlo, môžu sa počas sušenia rozpustiť. Nepoužívajte tieto výrobky, ak bolo zvolené sušenie. Môže predstavovať nebezpečenstvo vzniku požiaru.
- Funkciu sušenia nespúšťajte, ak ste na čistenie použili priemyselné chemikálie. Môžu predstavovať nebezpečenstvo vzniku požiaru.



NEBEZPEČENSTVO!

- Dvierka spotrebiča sú na konci programu príliš horúce, neotvoria sa, kým sa teplota nezníži. Existuje tu nebezpečenstvo popálenia.
- Aby ste udržali bielizeň na teplote, ktorá zabráni jeho poškodeniu, ako finálny krok sa vykoná chladenie. Ak otvoríte vstupné dvierka pred dokončením kroku chladenia, môžete byť vystavení pôsobeniu horúcej pary. Existuje tu nebezpečenstvo popálenia.
- Ak sú programy sušenia prerušené (v dôsledku zrušenia programu alebo výpadku napájania), bielizeň v spotrebiči môže byť horúca. Buďte opatrní.



UPOZORNENIE!

- Spotrebič nezastavujte, kým sa program Sušenie nezastaví. Ak musíte spotrebič zastaviť, bielizeň vyberte a rozložte ju tak, aby vychladla.
- Váš produkt je vhodný na prevádzku, ak je okolitá teplota v rozmedzí 0 °C a + 35 °C.



UPOZORNENIE!

- Teploty okolia medzi 15 °C až +25 °C sú ideálne na prevádzku vášho zariadenia.
- Nedovoľte, aby sa do produktu dostali domáci miláčikovia. Pred použitím skontrolujte vnútornú časť produktu.
- Pri sušení spotrebič neprepĺňajte. Pri sušení dodržujte maximálnu úroveň náplne.



BEZPEČNOSTNÉ OPATRENIE!

- Nesušte koženú bielizeň alebo bielizeň, ktorá obsahuje kožu (napr. kožené nohavice). Farba z kožených častí môže znečistiť ostatný textil.
- V prípade zlyhania, ktoré nemožno opraviť s využitím informácií v bezpečnostných pokynoch, spotrebič odpojte a kontaktujte zástupcu autorizovaného servisu.
- V práčke-sušičke môže bielizeň iba prať, prať a sušiť alebo iba sušiť. Práčka nesmie byť používaná k dlhodobému sušeniu mokrej náplne. Ak je spotrebič používaný len na sušenie, je potrebné ho po každých 15 spusteniach spustiť bez náplne na program krátkeho prania.



INFORMÁCIE

- V spotrebiči nesušte nevypranú bielizeň.
- V spotrebiči nepoužívajte aviváže alebo antistatické produkty, ak nie sú ich výrobcovia doporučení.
- Aviváže musia byť používané v súlade s pokynmi výrobcu.
- V spotrebiči nesušte jemné oblečenie, napr. hodváb, vlnu atď. V opačnom prípade by sa vlnené oblečenie mohlo zmrštiť a iná citlivá bielizeň by sa mohla poškodiť.
- Pred práním a sušením skontrolujte štítky na bielizni.



BEZPEČNOSTNÉ OPATRENIE!

- Oblečenie pred vložením do spotrebiča skontrolujte a uistite sa, že vo vreckách nie sú napr. zapalovače, mince, kúsky kovu, ihly.
- V spotrebiči sa nesmie sušiť spodná bielizeň s kosticami. Kostice môžu počas sušenia vypadnúť a spôsobiť poškodenie spotrebiča. Dajte ich do vrečka alebo obliečky na vankúš.
- V spotrebiči nesušte veľké kusy bielizne, napr. tylové závesy, záclony, obliečky, prestieradla. Vaša bielizeň by sa mohla poškodiť.

1.2 Zamýšľané použitie



INFORMÁCIE

- Tento výrobok bol navrhnutý pre domáce použitie. Nie je vhodný na komerčné použitie a nesmiete ho používať na účely, na ktoré nie je určený.
- Produkt používajte len na pranie, plákanie a sušenie textilných produktov, ktoré sú riadne označené.
- Výrobca nenesie žiadnu zodpovednosť za nesprávne používanie alebo prepravu.
- Prevádzková životnosť vášho produktu je 10 rokov. Počas tohto obdobia budú dostupné originálne náhradné diely pre správnu prevádzku spotrebiča.
- Tento spotrebič je určený k domácejmu a inému podobnému použitiu, ako napríklad:
 - kuchynky pre zamestnancov v obchodoch, kanceláriách a iných pracoviskách;
 - obytná stavení na statku;
 - pre klientov v hoteloch, motelloch a iných ubytovacích zariadeniach;
 - v ubytovacích zariadeniach typu bed-and-breakfast (nocľah a raňajky);
 - v spoločných priestoroch v bytových domoch alebo samoobslužných práčovniach.

1.3 Bezpečnosť detí



UPOZORNENIE!

- Deti mladšie ako 3 roky je potrebné udržať mimo spotrebič, ak nie sú pod stálym dohľadom.
- Obalové materiály sú pre deti nebezpečné. Obalové materiály uchovávajte na bezpečnom mieste, mimo dosahu detí.



UPOZORNENIE!

- Elektrické produkty sú nebezpečné pre deti. Pokiaľ je výrobok v chode, udržiavajte deti mimo spotrebiča. Nedovoľte im hrať sa s výrobkom. Aby ste deťom zabránili v manipulácii s výrobkom, použite detskú poistku.
- Nezabudnite zatvoriť vstupné dverka, keď opúšťate miestnosť, v ktorej sa výrobok nachádza.
- Všetky saponáty a prísady skladujte na bezpečnom mieste mimo dosahu detí tak, že zatvoríte kryt nádoby na saponát alebo utesníte obal saponátu.

1.4 Zhoda so smernicou WEEE a likvidácia produktu

Tento produkt neobsahuje škodlivé a zakázané materiály opísané v "Smernici o kontrole likvidácie elektrických a elektronických zariadení". Spíňa smernicu WEEE.



Tento produkt bol vyrobený z vysoko kvalitných súčiastok a materiálov, ktoré sa dajú opätovne použiť a sú vhodné na recykláciu. Preto produkt po skončení jeho životnosti nelikvidujte spoločne s bežným komunálnym odpadom. Zaneste ho do zberného miesta na recykláciu elektrických a elektronických zariadení. Obráťte sa na miestne úrady, ak potrebujete zistiť, kde sa nachádza najbližšie zberné miesto.

Recykláciou použitých výrobkov pomáhajte chrániť životné prostredie a prírodné zdroje. Za účelom ochrany detí odrežte kábel napájania a zlomte mechanizmus uzamknutia vkladacích dverí, aby bol pred likvidáciou produktu nefunkčný.

Súlad so smernicou RoHS:

produkt, ktorý ste zakúpili, je v súlade so smernicou EÚ RoHS (2011/65/EÚ). Neobsahuje škodlivé ani zakázané materiály špecifikované v uvedenej smernici.

1.5 Informácie o obaloch

Obalové materiály výrobku sú vyrobené z recyklovateľných materiálov v súlade s našimi národnými predpismi na ochranu životného prostredia. Nelikvidujte spolu s domovým odpadom. Odovzdajte ich na zberné miesta stanovené miestnymi úradmi.

2 Vaša práčka - sušička

2.1 Prehľad

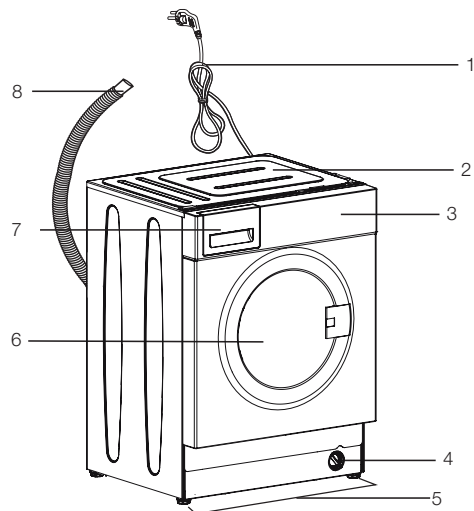

- 1 – Napájací kábel
- 2 – Vrchný panel
- 3 - Ovládací panel
- 4 – Kryt filtra
- 5 – Nastaviteľné nožičky
- 6 - Vstupné dvierka
- 7 - Zásuvka pracieho prostriedku
- 8 - Hadica na vypúšťanie vody

2.2 Obsah balenia



Napájací kábel



Hadica na vypúšťanie vody

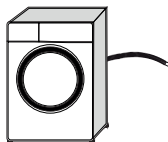

Prepravné skrutky

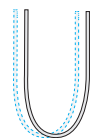
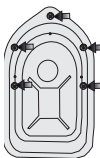

Hadica na prívod vody

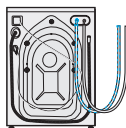

Návod na použitie



Plastová zástrčka



POZNÁMKA

- Obrázky v tomto návode sú schematické a vášmu produktu nemusia presne zodpovedať.

2.3 Technické údaje

Meno dodávateľa alebo značka	Beko
Názov modelu	HITV 8733 B0
	7162543700
Maximálna rýchlosť odstredovania (ot/m)	1400
Kapacita prania (bavlna) (kg)	8
Kapacita sušenia (bavlna) (kg)	5
Zabudovaná	Áno
Výška (cm)	82
Šírka (cm)	60
Hĺbka (cm)	55
Jednoduchý prívod vody/dvojitý prívod vody	• / -
• Dostupné	
Zdroj napájania (V/Hz)	230 V / 50Hz
Celkový prúd (A)	10
Celkový výkon (W)	2200
Hlavný kód modelu	9620



INFORMÁCIE

ENERGY

SUPPLIER'S NAME MODEL IDENTIFIER → (*)

A

- Informácie o modeli obsiahnuté v databáze výrobkov možno získať zadáním identifikačného čísla (*), ktoré nájdete na energetickom štítku vášho modelu, na nasledujúcich webových stránkach.

<https://eprel.ec.europa.eu/>

Tabuľka symbolov

Prepieranie	Rýchle	Rýchle+	Dodatočné plákanie	Dodatočná voda	Ochrana pred pokrčením	Odstránenie zvieracích chlupov	Para	Nočný režim	Namáčanie	Podržať plákanie	Máčanie	AutoDose	Výber tekutého pracieho prostriedku	Výber zmäčkovadla	
Plákanie	Odstredenie + vypúšťanie	Odtok	Teplota	Odstredovanie	Nie Odstredovanie	Voda z kohútika (studená)	Žiadna voda	Časová oneskorenie	Dvierka poistka	Detská poistka	Zap./vyp.	Štart / Pauza	Stupeň znečistenia	Pridať kus oblečenia	Stiahnuť program
Pranie	Ok (Koniec)	Zrušiť	Program proti krčneniu +	Sušenie	Doplnkové sušenie	Sušenie do skrine	Sušenie na žehlenie	Načasované sušenie							

3 Inštalácia

Aby ste výrobok pripravili na používanie, prečítajte si informácie v návode na obsluhu a uistite sa, že máte vhodný prívod elektriny, prívod vody z vodovodu a a systémy vypúšťania vody. Ak nie sú, zavolajte kompetentného technika a inštalátora, aby vykonali všetky nevyhnutné opatrenia.



NEBEZPEČENSTVO!

- Uistite sa, že inštaláciu a elektrické zapojenie produktu realizujú kompetentné osoby. Výrobca nezodpovedá za škody vzniknuté činnosťami, ktoré vykonajú neoprávnené osoby.



NEBEZPEČENSTVO!

- Váš produkt je príliš ťažký, než aby ho niesla jedna osoba.



UPOZORNENIE!

- Pred montážou vizuálne skontrolujte, či na výrobku nie sú žiadne závady. Ak sú, nenechajte ho namontovať. Poškodené výrobky predstavujú riziko pre vašu bezpečnosť.



BEZPEČNOSTNÉ OPATRENIE!

- Príprava miesta a elektroinštalácie, prívodu vody a odvádzania odpadovej vody na mieste montáže sú na zodpovednosti zákazníka.
- Uistite sa, že hadice prívodu vody a vypúšťania vody, ako aj sieťové káble nie sú preložené, prepichnuté, ani rozdrvené, keď umiestňujete výrobok na svoje miesto po montáži alebo po čistení.

3.1 Vhodné miesto na inštaláciu

- Produkt postavte na pevnú a rovnú podlahu. Nekladte ho na koberec s vysokým vlasom alebo podobné povrchy.
- Ak podlaha obsahuje zhody, produkt nedávajte na ich okraj. Umiestnite prístroj na platformu.
- Produkt neumiestňujte na sieťový kábel.
- Produkt neinštalujte na miesta, kde teplota klesá pod 0 °C. (Viz Varovanie na sušenie)

- Odporúča sa ponechať priestor po stranách spotrebiča voľný za účelom zníženia vibrácií a hluku
- Na mieste inštalácie tohto spotrebiča nesmie byť žiadne blokovací, posuvné alebo závesné dvere, ktoré by im bránili v otvorení.
- Spotrebič spúšťajte v dobre vetranom a bezprašnom prostredí.
- Na práčke nepoužívajte tepelné zdroje ako varné platničky, žehličky, rúry a pod., ani ich na produkt nekladte.

3.2 Odstránenie obalovej výstuže



Nakloňte prístroj dozadu, aby ste odstránili obalovú výstuž. Obalovú výstuž odstráňte tahaním pásky.



NEBEZPEČENSTVO!

- Váš produkt je ťažký. Zložte výstuhy obalu, ako je znázornené na obrázku.
- Dajte pozor, aby sa vám počas tohto postupu nedostala pod spotrebič vaša ruka.

3.3 Odstránenie prepravných skrutiek



BEZPEČNOSTNÉ OPATRENIE!

- Prepravné uzávery neodstráňte skôr, ako nevyberiete obalovú výstuž.
- Pred spustením práčky je nutné sňať bezpečnostný prepravné skrutky! V opačnom prípade sa produkt poškodí.

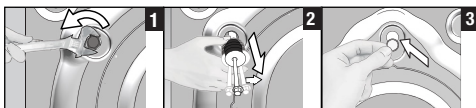

1 K uvoľneniu všetkých skrutiek použite nástroj.

- 2 Prepravné skrutky uvoľníte tak, že nimi jemne otočíte.
- 3 Do otvorov na zadnom paneli upevníte plastové kryty dodané v sáčku s návodom na použitie.



INFORMÁCIE

- Prepravné skrutky uchovajte na bezpečnom mieste pre ďalšie použitie, keď bude treba práčku v budúcnosti znova premiestniť.
- Produkt nepresúvajte bez správne umiestnených bezpečnostných skrutiek!

3.4 Pripojenie prívodu vody



INFORMÁCIE

- Pre prevádzku výrobku je nevyhnutné, aby tlak prívodu vody dosahoval hodnotu od 1 do 10 barov (0,1 – 1 MPa). Pre plynulý chod vášho prístroja je potrebné, aby z úplne otvoreného kohútika vyteklo za jednu minútu 10 – 80 litrov vody. Ak je tlak vody vyšší, pripojte ventil na zníženie tlaku.



UPOZORNENIE!

- Modely s jedným prívodom vody by nemali byť pripojené ku kohútiku s horúcou vodou. V takomto prípade sa môže bielizeň poškodiť alebo sa výrobok prepne do ochranného režimu a nebude fungovať.
- Na novom výrobku nepoužívajte staré alebo použité prívodné hadice na vodu. Mohlo by to spôsobiť škvrny na vašej bielizni.

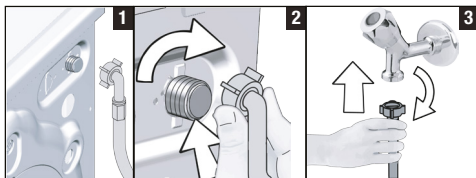

- 1 Na prívod vody do práčky použite špeciálnu hadicu dodávanú s produktom.



UPOZORNENIE!

- Pri inštalácii produktu skontrolujte, či je zapojenie prívodu studenej vody vykonané správne. V opačnom prípade sa môže stať, že vašu bielizeň vyberiete na konci procesu prania horúcu a opotrebovanú.

- 2 Rukou dotiahnite matice na hadici. Pri doťahovaní matíc nikdy nepoužívajte nástroj.
- 3 Po pripojení hadice úplne otvorte kohútiky prívodu vody, aby ste skontrolovali, či na miestach spojov nepresakuje voda. Ak zistíte unikanie vody, zatvorte kohútik a odstráňte maticu. Po skontrolovaní tesnenia opätovne starostlivo dotiahnite maticu. Aby ste predišli úniku vody a následným škodám, ak produkt nepoužívate, nechajte kohútiky zatvorené.

3.5 Pripojenie k odtoku vody

- Koniec odtokovej hadice zapojte priamo do odtoku vody, umývadla alebo vane.



UPOZORNENIE!

- Ak sa hadica dostane von zo svojho miesta počas vypúšťania vody, váš dom môže byť zaplavený. Okrem toho hrozí riziko obarenia kvôli vysokým teplotám pri praní! Aby nedochádzalo k týmto situáciám a zaistili ste plynulý prívod aj odvod vody zo stroja, upevnite koniec odpadovej hadice riadne, aby sa nemohol uvoľniť.

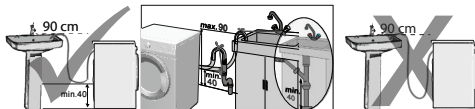

- Odtokovú hadicu zapojte do minimálnej výšky 40 cm a maximálnej výšky 90 cm.
- Ak je hadica vedená po podlahe (alebo vo výške nižšej ako 40 cm nad jej povrchom) a neskôr sa zdvihne, odtok vody je ťažký a bielizeň bude extrémne mokrá. Preto dodržujte výšky uvedenej na obrázku.
- Aby ste zabránili tečeniu znečistenej vody späť do prístroja a umožnili ľahké vypúšťanie, neponárajte koniec hadice do znečistenej vody, ani ju neneďte do odtoku viac ako 15 cm. Ak je príliš dlhá, skráťte ju.
- Koniec hadice by nemal byť ohnutý, nemal by byť prístupný a hadica nesmie byť zovretá medzi odtokom a prístrojom.
- Ak je dĺžka hadice príliš krátka, používajte ju spolu s originálnou predĺžovacou hadicou. Dĺžka hadice by nemala byť dlhšia ako 3,2 m. Aby sa predišlo poruchám presakovania vody, prepojenie medzi predĺžovacou hadicou a hadicou na odtok vody výrobku musí byť správne pripevnené pomocou primeranej svorky, aby sa neuvoloňilo a netieklo.

3.6 Nastavenie nožičiek

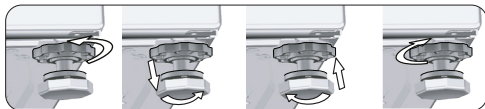

UPOZORNENIE!

- Nôžky nastavte tak, aby bol výrobok v mieste použitia vyrovnaný.
- Prístroj dajte do rovnováhy pomocou nastavenia nožičiek.
- Nerovnosti skontrolujte stlačením produktu z horných diagonálnych hrán.
- Inak sa výrobok môže presunúť z pôvodného miesta a spôsobiť problémy s rozdrvením, hlukom a vibráciami.
- Na uvoľnenie poistných matíc nepoužívajte žiadne nástroje. V opačnom prípade môže dôjsť k poškodeniu matíc.

- a) Rukou uvoľnite poistné matice na nožičke.
- b) Nožičku nastavujte dovtedy, kým výrobok nebude stáť rovno a nebude vyvážený.
- c) Rukou znovu dotiahnite všetky poistné matice.

3.7 Pripojenie elektriny

Výrobok pripojte k uzemnenej zásuvke chránenej 16 A poistkou. Naša spoločnosť nenesie žiadnu zodpovednosť za škody, ktoré vzniknú v dôsledku používania výrobku bez uzemnenia vykonaného v súlade s miestnymi predpismi.

- Pripojenie musí byť v súlade s platnými predpismi.
- Elektroinštalácie zásuvky musí zodpovedať požiadavkám spotrebiča. Je odporúčané použiť prúdový chránič.
- Kábel napájania musí byť po inštalácii ľahko dostupný.
- Ak je prúdová hodnota poistky alebo ističa v domácnosti nižšia ako 16 A, nechajte kvalifikovaného elektrikára, aby namontoval 16 A poistku.
- Napätie uvedené v časti „Technické údaje“ musí byť rovnaké ako napätie elektrickej siete.



NEBEZPEČENSTVO!

- Poškodené napájacie káble musia vymeniť zástupcovia autorizovaného servisu.

3.8 Preprava výrobku

- 1 Pred prepravou výrobok odpojte zo siete.
- 2 Odstráňte pripojenia vypúšťania vody a prívodu vody.
- 3 Vypustite všetku vodu, ktorá vo výrobku zostala. Pozrite 6.5
- 4 Namontujte prepravné poistné skrutky v opačnom poradí, ako pri demontáži. Pozrite 3.3



NEBEZPEČENSTVO!

- Váš produkt je príliš ťažký, než aby ho niesla jedna osoba.
- Váš produkt je ťažký; musí ho niesť dve osoby a na schodoch je potrebné prijať osobitné bezpečnostné opatrenia. Ak na vás produkt spadne, zraní vás.



UPOZORNENIE!

- Obalové materiály sú pre deti nebezpečné. Obalové materiály uchovávajte na bezpečnom mieste, mimo dosahu detí.



INFORMÁCIE

- Produkt nepresúvajte bez správne umiestnených bezpečnostných skrutiek!

4 Príprava

4.1 Triedenie bielizne

- * Roztriedte bielizeň podľa typu látky, farby, stupňa znečistenia a prípustnej teploty vody.
- * Vždy dodržujte pokyny uvedené na štítku na oblečení.

4.2 Príprava bielizne na pranie

- Bielizeň s kovovými prvkami, ako napr. podprsenka s kosticami, pracky na opasku alebo kovové gombíky, môžu práčku poškodiť. Vyberte kovové časti alebo také odevy perte v sáčku na bielizeň alebo v obliečke na vankúš. Tento typ bielizne sa môže počas sušenia príliš zahriať a poškodiť ostatné oblečenie. Takúto bielizeň v spotrebiči nesušte.
- Odevy malých rozmerov, ako sú detské ponožky a nylonové pančuchy, vložte do vrečka na bielizeň alebo do obliečky na vankúš.
- Záclony vložte tak, aby ste ich nestlačili. Zo záclon odstráňte prídavné súčasti. V spotrebiči nesušte tylové závesy.
- Upevnite zipsy, prišite voľné gombíky a urovnajte trhliny a praskliny.
- Odevy označené ako "možno prať v práčke" alebo "prať v ruke" perte len na vhodného programu. Tento tep bielizne sušte zavesením alebo rozložením. Nesušte je v spotrebiči.
- Neperte spoločne biele a farebné oblečenie. Nové tmavé oblečenie púšťa veľa farby. Perte ich oddelene.
- Použite len prášky/odfarbovače a pracie prostriedky vhodné pre pranie v práčke. Vždy postupujte podľa pokynov uvedených na obale.



INFORMÁCIE

- Bielizeň, ktorá je v styku s materiálmi, ako je múka, vodný kameň, sušené mlieko atď. Musíte pred vložením do prístroja vytriasť. Také pracky a prášky na bielizni sa môžu časom nahromadiť na vnútorných častiach prístroja a môžu spôsobiť poškodenie.
- Bielizeň z angorskej vlny nechajte pred praním niekoľko hodín v mrazničke. Bielizeň sa bude menej žmolkovať.
- Nohavice a jemnú bielizeň perte obrátenú naruby.
- Odolná špina sa musí pred praním vhodne ošetriť. Ak si nie ste istí, poraďte sa s čistiarňou.



INFORMÁCIE

- Vyberte z vreciek všetky predmety, ako sú napríklad mince, perá a spinky, vrecká prevráťte a vyčistite kefou. Takéto predmety by mohli spotrebič poškodiť alebo by mohli spôsobiť problém s hlukom.

4.3 Tipy, ako šetriť energiu a vodu

Nasledujúce informácie vám pomôžu používať spotrebič ekologickejšie a efektívnejšie vzhľadom na spotrebu energie a vody.

- Spotrebič používajte naplnený na maximálny objem povolený zvoleným programom, ale nepreplňajte ho. Pozrite si časť „Tabuľka programov a spotreby“.
- Vždy sa riadte pokynmi o teplote na obale pracieho prostriedku.
- Mierne znečistenú bielizeň perte pri nízkych teplotách.
- Na menšie množstvá mierne znečistenej bielizne používajte rýchlejšie programy.
- Nepoužívajte predpranie a vysoké teploty na bielizeň, ktorá nie je veľmi znečistená alebo zašpinená škvrnami.
- Ak plánujete sušiť svoju bielizeň v sušičke, vyberte počas procesu prania najvyššiu odporúčanú rýchlosť odstreďovania.
- Nepoužívajte viac pracieho prostriedku, ako je množstvo odporúčané na obale.

4.4 Prvé použitie

Skôr, ako začnete výrobok používať, uistite sa, že ste vykonali všetky prípravy v súlade s pokynmi uvedenými v časti „Dôležité bezpečnostné pokyny a zásady ochrany životného prostredia“ a „Inštalácia“.

Pri príprave výrobku na pranie bielizne vykonajte najskôr operáciu v programe čistenia bubna. Ak vaše zariadenie nedisponuje týmto programom, uplatnite metódu popísanú v časti 6.2.





INFORMÁCIE

- Použite prípravok proti vodnému kameňu vhodný pre práčky.
- Z dôvodu procesov kontroly kvality počas výroby mohlo v produkte zostať malé množstvo vody. Pre výrobok to nie je škodlivé.

4.5 Prispôsobenie povoleného zaťaženia

Maximálna kapacita závisí od typu bielizne, stupňa znečistenia a požadovanom programe prania. Práčka automaticky nastaví množstvo vody, podľa hmotnosti vloženej bielizne.



UPOZORNENIE!

- Riadte sa informáciami v tabuľke „Program a spotreba“. Keď je prístroj preplnený, účinnosť prania klesá. Okrem toho môžu vzniknúť problémy s hlukom a vibráciami. Aby bol výkon sušenie dostatočný, nesušte viac bielizne, ako je uvedené.

Typ bielizne	Hmotnosť (g)	Typ bielizne	Hmotnosť (g)
Župan	1200	Ručník	100
Látkový obrúsok	100	Nočná košľa	200
Prestieradla	700	Spodná bielizeň	100
Prestieradla	500	Pánsky odev	600
Obliečka na vankúš	200	Pánske tričko	200
Obrus	250	Pánske pyžamá	500
Uterák	200	Blúzka	100

4.6 Vloženie bielizne

1. Otvorte vstupné dverka.
2. Bielizeň vložte do práčky tak, aby bolo voľne uložená.
3. Vstupné dverka zatvárajte dovtedy, kým nebudete počuť zvuk uzamknutia. Zabezpečte, aby sa jednotlivé kusy nezachytili do dveriek.



INFORMÁCIE

- Vstupné dverka sú počas chodu programu zamknuté. Dvere sa odomknú chvíľu po skončení programu. Dvere spotrebiča sú na konci programu príliš horúce, dvere sa neotvoria kým sa teplota neznižuje.



UPOZORNENIE!

- V prípade presunutia bielizne môže dôjsť k problémom s hlučnosťou a vibráciami stroja.

4.7 Používanie pracieho prostriedku a aviváže



INFORMÁCIE

- Pri použití pracieho prášku, aviváže, škrobu, bielidla a odfarbovače; prečítajte si pokyny výrobcu napísané na balenie a dodržte špecifikované dávkovanie. Ak je to možné, používajte odmerku.

4.7.1 Zásuvka pracieho prostriedku

Zásuvka pracieho prostriedku sa skladá zo štyroch priečinkov:

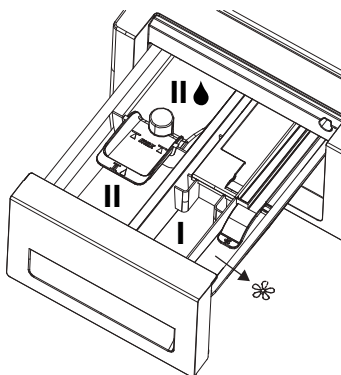

- 1) Ľavý priečink s číslom „II“ (priečink pre hlavné pranie pre práškový prací prostriedok alebo práškové bielidlo/odstraňovač škvŕn)
- 2) Ľavý priečink s číslom „III“ (priečink pre hlavné pranie pre tekutý prací prostriedok alebo tekutý odstraňovač škvŕn)
- 3) Stredný priečink s číslom „I“ (priečink na predpranie pre práškový čistiaci prostriedok, práškový odstraňovač škvŕn alebo tekuté bielidlo – tekuté bielidlo sa musí pridať buď počas predprania, alebo počas prvého kroku oplachovania programu prania). Tekuté bielidlo sa musí pridávať manuálne, zatiaľ čo spotrebič naberá vodu.
- 4) Pravý priečink so symbolom „⊗“ (priečink na tekuté zmäčkovačlo (⊗), okrem toho sa v priehradke na zmäčkovačlo nachádza časť sifónu.



INFORMÁCIE

- Nikdy nenechajte otvorený priečinok pracieho prostriedku v priebehu pracieho programu!
- Keď používate program bez predpierania, nedávajte do priehradky predpierania žiadny prací prostriedok (priečinok č. „I“).
- Nevyberajte program s predpieraním, ak používate prací prostriedok vo vrecku alebo rozpustnú guľôčku. Vrecko na prací prostriedok alebo rozpustnú guľôčku položte priamo medzi bielizeň vo vašej práčke. Odstráňte ich v prípade sušenia
- Keď v zariadení prebieha krok sušenia, nepridávajte žiadne chemikálie na pranie (tekutý prací prostriedok, aviváž atď.)

4.7.2 Priehradka hlavného prania

Pred spustením pracieho programu vložte čistiaci prostriedok v prášku do ľavého zásobníka s číslom „II“. Do tejto priehradky sa tiež musí dať práškové bielidlo/odstraňovač škvŕn.

Tekutý prací prostriedok vložte do zásobníka „II“ predtým, ako zapnete prací program. Do tejto priehradky sa musí dať tekutý odstraňovač škvŕn.

Do ľavého priečinka so symbolom „II“ dajte odporúčané množstvo tekutého pracieho prostriedku a rozriedte ho po čiaru maximálnej úrovne plnenia (max. II) s teplou vodou.

Teplou vodou je potrebné rozriediť obzvlášť koncentrované pracie prostriedky. V opačnom prípade sa môže časom zaniest' sifón.

Zásobník s pracím prostriedkom neplňte nad úroveň maximálnej hladiny rysky; inak sa prebytok pracieho prostriedku bez vody dostane k bielizni a môže spôsobiť škvrny na odevu. V takomto prípade bude zásobník potrebné naplniť ešte raz. Čistiaci prostriedok nepoužívajte priamo na bielizeň, pretože by mohol spôsobiť škvrny na odevu.

4.7.3 Priehradka na aviváž

Potrebné množstvo tekutej aviváže vložte do pravého zásobníka so symbolom „☼“ a naplňte po maximálnu úroveň rysky (max. ☼) s teplou vodou.

Teplou vodou je potrebné rozriediť obzvlášť koncentrované zmäkčovadlá. V opačnom prípade sa môže časom zaniest' sifón.

Zásobník s avivážou neplňte nad úroveň maximálnej hladiny rysky; inak sa prebytok aviváž zmieša s pracím prostriedkom a budete musieť zásobník opäť naplniť. Aviváž nepoužívajte priamo na bielizeň, pretože by mohol spôsobiť škvrny na odevu.

Aviváž si práčka použije automaticky v poslednom kroku pracieho programu.

4.7.4 Priehradka predpierania

Práškový prostriedok na predpieranie alebo prášok na odstraňovanie škvŕn vložte do pravého zásobníka s číslom „I“.

Do tohto zásobníka môžete vložiť aj tekuté bielidlo, kým práčka čerpá vodu na predpieranie alebo v prvom kroku vyplachovania. Pridávanie tekutého bielidla počas čerpania vody umožňuje jeho rozriedenie predtým, ako sa dostane do kontaktu s bielizňou.

Pri používaní tekutého bielidla v programe prania si musíte vybrať možnosť extra vyplachovania. Bielidlo sa musí z bielizne odstrániť prostredníctvom oplachovania. V opačnom prípade môže spôsobiť svrbenie pokožky.



INFORMÁCIE

- Pred použitím tekutého bielidla si pozorne prečítajte pokyny o dávkovaní a pokyny na štítku odevu.

4.7.5 Výber typu pracieho prostriedku

Typ prostriedku, ktorý sa bude používať, závisí od pracieho programu, typu a farby bielizne.

- Na farebné a biele oblečenie používajte odlišné pracie prostriedky.
- Jemné odevy perte iba pomocou špeciálnych prípravkov (tekutý prací prostriedok, šampón na vlnu atď.) určených výhradne pre jemné odevy a používajte iba špeciálne programy prania.
- Pri praní tmavo sfarbeného oblečenia a paplónov sa odporúča, aby ste použili tekutý prací prostriedok.
- Vlnené tkaniny perte so špeciálnymi pracími prostriedkami vyrobenými špeciálne na vlnené tkaniny a používajte iba špeciálne programy prania.
- Skontrolujte opis odporúčaného programu pre rôzne typy látok.
- Všetky odporúčania týkajúce sa pracích prostriedkov platí pre stanovený teplotný rozsah pracích programov.



UPOZORNENIE!

- Používajte len pracie prostriedky vyrobené špeciálne pre práčky.
- Nepoužívajte práškové mydlo.

4.7.6 Úprava množstva pracieho prostriedku

Množstvo použitého pracieho prostriedku závisí od množstva bielizne, stupňa znečistenia a tvrdosti vody.

- Nepoužívajte množstvá presahujúce množstvá dávok odporúčané na obale pracieho prostriedku, aby sa zabránilo problémom s nadmernou tvorbou peny, slabému pláchnaniu, aby sa umožnili finančné úspory a na záver aj ochrana životného prostredia.
- Pre menšie množstvá alebo mierne znečistené odevy používajte menšie množstvo pracieho prostriedku.

4.7.7 Používanie gélových a tabletových pracích prostriedkov

- Ak je hustota gélového pracieho prostriedku tekutá a váš prístroj neobsahuje špeciálnu nádobu na tekutý prací prostriedok, dajte gélový prací prostriedok do priečinku na prací prostriedok hlavného prania počas prvého napúšťania vody. Ak vaše práčka obsahuje nádobu na tekutý prací prostriedok, vlejte do tejto nádoby prací prostriedok ešte pred spustením programu.
- Ak hustota gélového pracieho prostriedku nie je tekutá, ani nemá tvar tekutých kapsúl, vložte ju priamo do bubna pred práním.
- Tabletové pracie prostriedky vložte pred práním do hlavného priečinku na pranie (priečink č. „2“) alebo priamo do bubna pred.



INFORMÁCIE

- Po tabletových pracích prostriedkoch môžu zostať zvyšky v priečinku na prací prostriedok. Ak zaznamenáte takýto prípad, v budúcnosti vložte tabletový prací prostriedok medzi bielizeň, blízko k dolnej časti bubna.
- Tabletový alebo gélový prací prostriedok používajte bez zvolenia funkcie predpierania.
- Nezabudnite, že plastová nádobka na prací prostriedok v bubne musí byť pred sušením odobratá.

4.7.8 Použitie škrobu na bielizeň

- Do priestoru na aviváž prilejte tekutý škrob, práškový škrob alebo farbivo.
- Zmäkčovadlo a škrob nepoužívajte súčasne počas cyklu prania.
- Po použití škrobu utrite vnútro spotrebiča vlhkou a čistou handrou.

4.7.9 Používanie bieliadiel

- Zvoľte program s predpraním a na začiatku predpranie pridajte bieliace zložku. Prací prášok nedávajte do predpieracej priehradky. Ako alternatívu vyberte program s extra preplachovaním a pridajte bielidlo do prázdnej priehradky na čistiaci prášok ako náhle sa na displeji zobrazí prvý preplachovanie a do rovnakej priehradky pridajte 1 pohárik vody.
- Bielidlo a prací prostriedok nepoužívajte tak, že je zmiešate.
- Použite iba malé množstvo (približne 50 ml) bieliaceho prostriedku a odevy veľmi dobre opláchnite, pretože bielidlo spôsobuje podráždenie pokožky. Bielidlo nenalievajte na bielizeň a nepoužívajte ho s farebnou bielizňou.
- Keď používate odfarbovače na báze kyseliny, vyberte program, ktorý perie s nižšou teplotou.
- Bielidlo založené na kyslíku sa môže použiť s pracím prostriedkom. Avšak, ak má odlišnú konzistenciu, najskôr do priečinku číslo „1“ do dávkovača pracieho prostriedku dajte prací prostriedok a počkajte, kým zariadenie vypláchne prací prostriedok pri privádzaní vody. Zatiaľ čo práčka pokračuje v napúšťaní vody, pridajte do rovnakej priehradky bielidlo.

4.7.10 Používanie prostriedku na odstraňovanie vodného kameňa

- Ak je to potrebné, použite prostriedok na odstraňovanie vodného kameňa, ktorý je vyrobený špeciálne iba pre práčky.

4.8. Tipy pre efektívne pranie

		Oblečenie			
		Svetlé farby a biela	Farebné	Čierna/tmavé farby	Jemné/vlna/hodváb
		(Odporúčaný rozsah teploty podľa úrovne znečistenia: 40 – 90°C)	(Odporúčaný rozsah teploty podľa úrovne znečistenia: studená – 40°C)	(Odporúčaný rozsah teploty podľa úrovne znečistenia: studená – 40°C)	(Odporúčaný rozsah teploty podľa úrovne znečistenia: studená – 30°C)
Úroveň znečistenia	Veľmi znečistené (odolné škvry ako tráva, káva, ovocie a kv.)	Môže byť potrebné najprv ošetriť škvry alebo vykonať predpranie. Práškové a tekuté pracie prostriedky odporúčané pre biele odevy sa môžu použiť v dávkach odporúčaných pre silne znečistenú bielizeň. Práškové prostriedky sa odporúča používať na vyčistenie škvŕn z ilu a pôdy a na škvry, ktoré sú citlivé na bieliadlá.	Práškové a tekuté pracie prostriedky odporúčané pre farebné odevy môžu byť použité v dávkach odporúčaných pre silne znečistenú bielizeň. Práškové prostriedky sa odporúča používať na vyčistenie škvŕn z ilu a pôdy a na škvry, ktoré sú citlivé na bieliadlá. Používajte pracie prostriedky, ktoré neobsahujú bieliadlá.	Tekuté pracie prostriedky vhodné pre farebné a tmavé odevy je možné použiť pri dávkovaní odporúčanom pre silne znečistené odevy.	Pre jemné odevy uprednostnite tekuté prostriedky. Vlnené a hodvábné odevy je potrebné prať so špeciálnymi prostriedkami na vlnu.
	Bežné znečistenie (Např. škvry od tela na golieroch a manžetách)	Práškové a tekuté pracie prostriedky odporúčané pre biele odevy môžu byť použité v dávkach odporúčaných pre bežne znečistenú bielizeň.	Práškové a tekuté pracie prostriedky odporúčané pre farebné odevy je možné použiť pri dávkovaní odporúčanom pre bežne znečistené odevy. Používajte pracie prostriedky, ktoré neobsahujú bieliadlá.	Tekuté pracie prostriedky vhodné pre farebné a tmavé odevy je možné použiť pri dávkovaní odporúčanom pre bežne znečistené odevy.	Pre jemné odevy uprednostnite tekuté prostriedky. Vlnené a hodvábné odevy je potrebné prať so špeciálnymi prostriedkami na vlnu.
	Lahké znečistenie (Zriedne viditeľné škvry)	Práškové a tekuté pracie prostriedky odporúčané pre biele odevy môžu byť použité v dávkach odporúčaných pre ľahko znečistenú bielizeň.	Práškové a tekuté pracie prostriedky odporúčané pre farebné odevy je možné použiť pri dávkovaní odporúčanom pre ľahko znečistené odevy. Používajte pracie prostriedky, ktoré neobsahujú bieliadlá.	Tekuté pracie prostriedky, vhodné pre farebné a tmavé odevy, je možné použiť pri dávkovaní odporúčanom pre ľahko znečistené odevy.	Pre jemné odevy uprednostnite tekuté prostriedky. Vlnené a hodvábné odevy je potrebné prať so špeciálnymi prostriedkami na vlnu.

4.9. Typy pre správne sušenie

		Programy				
		Sušenie bavlny	Sušenie syntetiky	Ochrana detí +	Pranie a sušenie	Oprať a obliecť
Druhy oblečenia	Odobná bielizeň s obsahom bavlny	Prestieradlá, periny, oblečenie pre deti, tričká, mikiny, odolné pleteniny, džinsy, pláténé nohavice, košele, ponožky a pod.	Neodporúča sa!	Prať a sušiť jednotlivito! Prestieradlá, periny, oblečenie pre deti, tričká, mikiny, odolné pleteniny, džinsy, pláténé nohavice, košele, ponožky a pod.	Prať a sušiť jednotlivito! Prestieradlá, periny, oblečenie pre deti, tričká, mikiny, odolné pleteniny, džinsy, pláténé nohavice, košele, ponožky a pod.	Oblečenie bez škvŕn, ktoré bolo nosené krátky čas, ako košele, tričká, mikiny – potrebné je vložiť len malé množstvo bielizne.
	Syntetické látky (polyester, nylon atď.)	Neodporúča sa!	Odporúča sa v prípade bielizne z polyesteru, nylonu, polyacetálu alebo s prímiesou akrylu. U oblečení s obsahom viskózy sa sušenie neodporúča. Do úvahy je potrebné vziať pokyny pre sušenie na štítku údržby.	V prípade bielizne z polyesteru, nylonu, polyacetálu alebo s prímiesou akrylu sa odporúča pri nižších teplotách zohľadniť pokyny pre pranie a sušenie, ktoré sú uvedené na štítku údržby.	V prípade bielizne z polyesteru, nylonu, polyacetálu alebo s prímiesou akrylu sa odporúča pri nižších teplotách zohľadniť pokyny pre pranie a sušenie, ktoré sú uvedené na štítku údržby.	Ľahko znečistená bielizeň a košele bez škvŕn, tričká a bielizeň s obsahom syntetiky. Malo by sa vkladať veľmi malé množstvo bielizne.
	Jemná bielizeň (obsahujúca hodváb, vlnu, kašmír, angorskú vlnu atď.)	Neodporúča sa!	Neodporúča sa!	Neodporúča sa!	Neodporúča sa!	Neodporúča sa!
	Veľká bielizeň ako deky, kabáty, závesy atď.	Neodporúča sa! V práčke nie je vhodné sušiť objemnú bielizeň. Sušte ich zavesením alebo rozprestretím.	Neodporúča sa! V práčke nie je vhodné sušiť objemnú bielizeň. Sušte ich zavesením alebo rozprestretím.	Neodporúča sa! V práčke nie je vhodné sušiť objemnú bielizeň. Sušte ich zavesením alebo rozprestretím.	Neodporúča sa! V práčke nie je vhodné sušiť objemnú bielizeň. Sušte ich zavesením alebo rozprestretím.	Neodporúča sa! V práčke nie je vhodné sušiť objemnú bielizeň. Sušte ich zavesením alebo rozprestretím.

4.10. Zobrazená doba trvania programu

Počas výberu programu môžete na displeji práčky vidieť dĺžku trvania prania. Doba trvania programu sa upravuje automaticky v priebehu programu v závislosti na množstve bielizne v práčke, vzniknutom množstve peny, nerovnomernosti rozloženia bielizne v bubne, výkyvoch napätia v sieti, tlaku vody a nastaveniach programu.

Osobitný prípad: Pri spustení programov Bavlna a Bavlna Eco sa na displeji zobrazí doba trvania pre polovičnú várku, čo je najčastejší prípad použitia. Po 20 – 25 minútach trvania programu zariadenie automaticky zisťuje aktuálne množstvo bielizne. Ak je vyššie ako polovičné, doba trvania bude upravená príslušným spôsobom a navýšená automaticky. Túto zmenu môžete sledovať na displeji.

5 Prevádzka spotrebiča

5.1- Ovládací panel

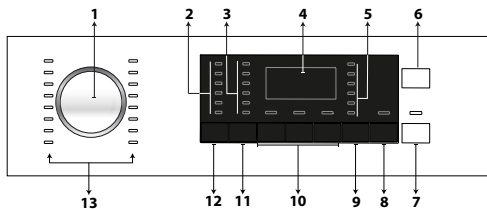

- 1 - Tlačidlo pre výber programu
- 2 - Kontrolky voľby teploty
- 3 - Kontrolky voľby rýchlosti odstreďovania
- 4 - Displej
- 5 - Kontrolky programu sušenia
- 6 - Tlačidlo zapnutia/vypnutia
- 7 - Tlačidlo "Štart/Pauza"
- 8 - Tlačidlo nastavenia času skončenia
- 9 - Tlačidlo nastavenia úrovne sušenia
- 10 - Tlačidlo pomocnej funkcie
- 11 - Tlačidlo nastavenia rýchlosti odstreďovania
- 12 - Tlačidlo nastavenie teploty
- 13 - Kontrolky pre výber programu

5.2 Symboly na displeji



- a - Kontrolka prania
- b - Kontrolka oplachovania
- c - Kontrolka žmýkania
- d - Kontrolka sušenia
- e - Kontrolka ukončenia
- f - Kontrolka neprítomnosti vody
- g - Obrazovka pre informácie o trvaní
- h - Kontrolka zámku nakladacích dverí
- i - Kontrolka detskej poistky

5.3 Príprava spotrebiča

1. Uistite sa, že sú hadice pripojené tesne.
2. Práčku zapojte do zásuvky.
3. Prívod vody úplne otvorte.
4. Vložte bielizeň do práčky.
5. Pridajte prací prostriedok a avivážny prostriedok.

5.4 Výber programu prania

1. Určíte program, ktorý je vhodný pre typ, množstvo a úroveň znečistenia bielizne, v súlade s tabuľkou „Tabuľka programov a spotreby“ a tabuľkou teplôt uvedenou nižšie.
2. Zvoľte požadovaný program s tlačidlom pre **Výber programu**.



INFORMÁCIE

- Programy sú limitované najvyššou rýchlosťou odstreďovania vhodnou pre daný konkrétny typ vlákna.
- Pri výbere programu vždy zvažte typ látky, farbu, mieru znečistenia a povolenú teplotu vody.

5.5 Pracie programy

V závislosti od typu tkaniny použijete nasledujúce hlavné programy.



INFORMÁCIE

- Práčku môžete nastaviť na krok sušenia na konci cyklu prania stlačením tlačidla Sušenie, a to po výbere programu prania. Pri každom stlačení tlačidla sa na riadku s informáciami zobrazí, aký krok procesu sušenia sa spustí, a rozsvieti sa relevantný symbol. Ak chcete, opakovaným stláčaním tlačidla môžete vykonať sušenie po maximálny čas povolený práčkou na sušenie.
- Symboly na displeji sú schematické a nemusia zodpovedať presne vášmu výrobku.
- Keď chcete vykonať pranie a sušenie pomocou funkcie Sušenia vašej práčky, vložte do práčky maximálne 5 kg bielizne. Ak vložíte príliš veľké množstvo, bielizeň nebude suchá a práčka bude spustená dlho a spotrebuje viac energie.

• Cottons (Bavlna)

Používa sa na bavlnenú bielizeň (ako napríklad zašpinenú plachty, súpravy obliečok na periny a vankúše, uteráky, župany, spodnú bielizeň atď.). Vaša bielizeň sa bude prať energickými pohybmi v priebehu dlhšieho pracieho cyklu.



INFORMÁCIE

- Bielizeň môžete usušiť okamžite po vypraní, bez akéhokoľvek prerušenia (po praní možno vykonať automatické alebo naplánované sušenie). Preto musíte tiež vybrať funkciu Sušenie ešte pred spustením programu prania.
- Podľa výberu sušenie, ktorý pridáte k programom prania, môžete na displeji spotrebiča zistiť, kedy program skončí.
- Ak nechcete, aby sa pranie spustilo po vybranom programe, stlačte a podržte tlačidlo doplnkové funkcie Sušenie, kým kontrolka Sušenie nezhasne.

• Synthetics (Syntetické)

Používa sa na pranie vašej syntetickej bielizne (tričká, blúzky, zmesi syntetických tkanín/bavlny atď.). Perie jemnými pohybmi a má kratší cyklus prania v porovnaní s programom na bavlnené odevy.



INFORMÁCIE

- Bielizeň môžete usušiť okamžite po vypraní, bez akéhokoľvek prerušenia (po praní možno vykonať automatické alebo naplánované sušenie). Preto musíte tiež vybrať funkciu Sušenie ešte pred spustením programu prania.
- Podľa výberu sušenie, ktorý pridáte k programom prania, môžete na displeji spotrebiča zistiť, kedy program skončí.
- Ak nechcete, aby sa pranie spustilo po vybranom programe, stlačte a podržte tlačidlo doplnkové funkcie Sušenie, kým kontrolka Sušenie nezhasne.

• Woollens (Vlna)

Používa sa na pranie vlnených odevov. Vyberte príslušnú teplotu, ktorá je v súlade so štítkami vašich odevov. Na vlnené tkaniny používajte vhodné pracie prostriedky.



INFORMÁCIE

- Funkciu Sušenie nemožno vybrať pre program prania vlnenej bielizne.

• Eco 40-60

Programom eco 40-60 je možné vyčistiť bežne zašpinenú bavlnenú bielizeň ktorá je prateľná pri teplote 40 °C alebo 60 °C spolu v rovnakom cykle a tento program sa používa na hodnotenie súladu s právnymi predpismi EÚ o ekodizajne. Hoci perie dlhšie než všetky ostatné programy, ponúka veľkú úsporu energie a vody. Skutočná teplota vody sa môže líšiť od deklarovanej teploty prania. Keď vložíte do práčky menej bielizne (napr. ½ kapacity alebo menej), časy v programových stupňoch sa môžu automaticky skrátiť. V takom prípade sa zníži spotreba energie a vody. Pre vykonanie cyklu prania a sušenia s cieľom posúdenia súladu s právnymi predpismi EÚ o ekodizajne zvolte funkciu sušenia Suchá do skrine s eco 40-60.

Cyklus prania a sušenia je schopný vyčistiť bežne zašpinenú bavlnenú bielizeň deklarovanú za prateľnú pri 40°C alebo 60°C spolu v rovnakom cykle a vysušiť ju tak, aby sa mohla okamžite uložiť do skrine.



INFORMÁCIE

- Bielizeň môžete usušiť okamžite po vypraní, bez akéhokoľvek prerušenia (po praní možno vykonať automatické alebo naplánované sušenie). Preto musíte tiež vybrať funkciu Sušenie ešte pred spustením programu prania.
- Podľa výberu sušenie, ktorý pridáte k programom prania, môžete na displeji spotrebiča zistiť, kedy program skončí.
- Ak nechcete, aby sa pranie spustilo po vybranom programe, stlačte a podržte tlačidlo doplnkové funkcie Sušenie, kým kontrolka Sušenie nezhasne.

• Gentle Care (Jemná bielizeň)

Používa sa na pranie jemných odevov. Perie s jemnejším účinkom v porovnaní s programom Syntetika.

• Hand Wash (Ručné čistenie)

Používa sa na pranie vlneného/jemného oblečenia, ktoré má štítky „Nevhodné na pranie v práčke“ a pre ktoré je odporúčané ručné pranie. Bielizeň perie veľmi jemným práním, ktoré nepoškodzuje odevy.

• Xpress (rýchle pranie)

Používa sa na pranie mierne znečistenej a neffakatej bavlnenej bielizne v krátkom čase.



INFORMÁCIE

- Bielizeň môžete usušiť okamžite po vypraní, bez akéhokoľvek prerušenia (po praní možno vykonať automatické alebo naplánované sušenie). Preto musíte tiež vybrať funkciu Sušenie ešte pred spustením programu prania.
- Podľa výberu sušenie, ktorý pridáte k programom prania, môžete na displeji spotrebiča zistiť, kedy program skončí.
- Ak nechcete, aby sa pranie spustilo po vybranom programe, stlačte a podržte tlačidlo doplnkové funkcie Sušenie, kým kontrolka Sušenie nezhasne.

• Super Xpress (Extra rýchle pranie)

Tento program použite na pranie malého množstva mierne znečisteného bavlneného oblečenia v krátkom čase. Vaša bielizeň sa vyperie za 14 minút.



INFORMÁCIE

- Bielizeň môžete usušiť okamžite po vypraní, bez akéhokoľvek prerušenia (po praní možno vykonať automatické alebo naplánované sušenie). Preto musíte tiež vybrať funkciu Sušenie ešte pred spustením programu prania.
- Podľa výberu sušenie, ktorý pridáte k programom prania, môžete na displeji spotrebiča zistiť, kedy program skončí.
- Ak nechcete, aby sa pranie spustilo po vybranom programe, stlačte a podržte tlačidlo doplnkové funkcie Sušenie, kým kontrolka Sušenie nezhasne.

• Shirts (Košele)

Používa sa na pranie košiel vyrobených z bavlny, syntetiky a syntetických zmiešaných textílií.



INFORMÁCIE

- Bielizeň môžete usušiť okamžite po vypraní, bez akéhokoľvek prerušenia (po praní možno vykonať automatické alebo naplánované sušenie). Preto musíte tiež vybrať funkciu Sušenie ešte pred spustením programu prania.
- Podľa výberu sušenie, ktorý pridáte k programom prania, môžete na displeji spotrebiča zistiť, kedy program skončí.
- Ak nechcete, aby sa pranie spustilo po vybranom programe, stlačte a podržte tlačidlo doplnkové funkcie Sušenie, kým kontrolka Sušenie nezhasne.

• Rinse (Plákanie)

Používa sa vtedy, keď chcete oddelene pláčať alebo škrobiť.

• Spin+Drain (Odstredenie + vypúšťanie)

Používa sa na vypustenie vody z práčky.

5.6 Voľba teploty

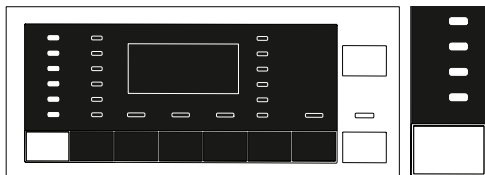

Vždy, keď sa zvolí nový program, objaví sa na indikátore teploty odporúčaná teplota pre program. Je možné, že hodnota odporúčanej teploty nie je maximálna teplota, ktorá sa dá vybrať pre aktuálny program.

Stlačením tlačidla **Nastavenie teploty** zmeníte teplotu.



INFORMÁCIE

- Tlačidlo nastavenia teploty funguje iba jedným smerom. Napríklad, ak chcete vybrať 60 °C, keď sa na displeji zobrazí 40 °C, musíte niekoľkokrát stlačiť tlačidlo 60 °C a vrátiť sa na 40 °C.



INFORMÁCIE

- Ak navolíte možnosť studeného prania a znova stlačíte tlačidlo Nastavenie teploty, na displeji sa zobrazí odporúčaná teplota pre vybraný program. Opätovným stlačením tlačidla nastavenia teploty znížite teplotu.

Nakoniec sa na displeji zobrazí symbol, ktorý označuje možnosť prania za studena. Teplotu môžete zmeniť aj po spustení prania. Požadovanú teplotu môžete vybrať aj po spustení pranie, ale musíte tak urobiť ešte pred spustením ohrevu.

5.7 Výber rýchlosti odstreďovania

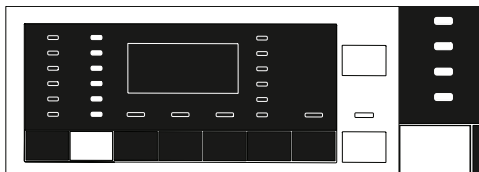

Vždy, keď sa zvolí nový program, na indikátore **Rýchlosť odstreďovania** sa zobrazí odporúčaná rýchlosť žmýkania vybraného programu.



INFORMÁCIE

- Je možné, že hodnota odporúčanej rýchlosti odstreďovania nie je maximálna rýchlosť odstreďovania, ktorá sa dá vybrať pre aktuálny program.

Stlačením tlačidla **Nastavenie rýchlosti odstreďovania** zmeníte rýchlosť odstreďovania. Rýchlosť odstreďovania sa zníži postupne. Potom v závislosti od modelu výrobku sa na displeji objavia možnosti „Podržať plákanie“ a „Bez odstreďovania“.



INFORMÁCIE

- Tlačidlo Nastavenie rýchlosti žmýkania funguje len späť. Napríklad, ak chcete vybrať 1000 ot./min., keď sa na displeji zobrazí 800 ot./min., musíte tlačidlo niekoľkokrát stlačiť, kým nedosiahnete 1000 ot./min., a vrátiť sa na 800 ot./min.



INFORMÁCIE

- Možnosť podržania oplachovania naznačuje symbol “☹” a možnosť bez oplachovania naznačuje symbol “@”.

5.7.1 Ak chcete odstreďiť svoju bielizeň po funkcii Podržať plákanie:

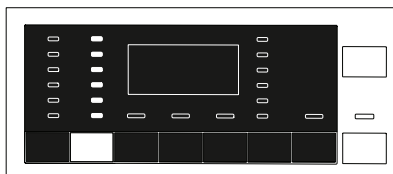

- Nastavte Rýchlosť odstreďovania **Spin Speed**. Stlačte tlačidlo **Spustenie/Pozastavenie/Zrušenie**. Program sa obnoví. Práčka vypustí vodu a bielizeň vyžmýka. Ak chcete vodu na konci programu vypustiť bez žmýkania, použijete funkciu **Bez odstreďovania**.



INFORMÁCIE

- V prípade programov, ktoré pri stlačení tlačidla nastavenia Rýchlosť odstreďovania nepovolujú nastavenie rýchlosti odstreďovania, sa kontrolka rýchlosti žmýkania nezmení a ozve sa zvukový signál.

Po spustení prania môžete tiež zmeniť rýchlosť odstreďovania. Rýchlosť odstreďovania môžete po spustení prania, ale ešte pred krokom žmýkania, vybrať stlačením tlačidla pre nastavenie rýchlosti žmýkania.

5.7.2 Výber pomocnej funkcie na sušenie

Ak je zvolený nový program, stlačte tlačidlo Voľba pomocnej funkcie a nastavte možnosť sušenia, ktorá sa hodí pre vybraný program prania.



INFORMÁCIE

- V prípade programov, ktoré pri stlačení tlačidla nastavenie Sušenie nepovolujú nastavenie sušenia, sa kontrolka sušenie nezmení a ozve sa zvukový signál.



INFORMÁCIE

- Iba pri programoch sušenia stlačte tlačidlo Voľba pomocnej funkcie a nastavte možnosť sušenia, ktorá sa hodí pre vybraný program prania.

5.8 Programy sušenia



VÝSTRAHA!

- Práčka počas cyklu sušenia automaticky vyčistí vlákna z bielizne. Práčka počas sušenia používa vodu. Preto musí byť kohútik prívodu vody otvorený aj počas sušenia.
- Ak je zvolený nový program, stlačte tlačidlo Voľba pomocnej funkcie a nastavte možnosť sušenia, ktorá sa hodí pre vybraný program prania.



INFORMÁCIE

- Programy sušenia obsahujú krok žmýkania. Váš spotrebič tento proces vykoná tak, aby čas sušenia skrátil. Keď je vybrané sušenie, nastavenie rýchlosti otáčok je na maximálnom rozsahu.
- V prípade programov, ktoré pri stlačení tlačidla nastavenie Sušenie nepovolia nastavenie sušenia, sa kontrolka sušenie nezmení a ozve sa zvukový signál.
- Iba pri programoch sušenia stlačte tlačidlo Voľba pomocnej funkcie a nastavte možnosť sušenia, ktorá sa hodí pre vybraný program prania.
- V prípade odpojenia prívodu vody nie je možné spustiť ani pranie, ani sušenie.

• Synthetic Dry (Sušenie syntetiky)

Použite na sušenie vlhkého syntetickej bielizne zodpovedajúcej 3 kg hmotnosti za sucha. Tento program vykonáva iba sušenie.



INFORMÁCIE

- Pre váhu suchej bielizne, pozrite Časť 4, krok 4.5.

• Cotton Dry (Sušenie bavlny)

Použite na sušenie vlhkej bavlnenej bielizne zodpovedajúcej 5 kg hmotnosti za sucha. Tento program vykonáva iba sušenie.



INFORMÁCIE

- Ak chcete usušiť bielizeň, ktorá obsahuje iba uteráky a župany, vložte maximálne 4 kg bielizne.
- Pre váhu suchej bielizne, pozrite Časť 4, krok 4.5.

5.9 Programy prania a sušenia



VÝSTRAHA!

- Práčka počas cyklu sušenia automaticky vyčistí vlákna z bielizne. Práčka počas sušenia používa vodu. Preto musí byť kohútik prívodu vody otvorený aj počas sušenia.

• 5 Kg Wash & Dry (5 Kg Práť & Sušiť)

Použite na pranie bavlnenej bielizne až do hmotnosti 5 kg, potom ju okamžite usušte, bez toho, aby ste prevádzkali akýkoľvek výber.



INFORMÁCIE

- Keď je vybraný tento program, externú pomocnú funkciu Sušenie nie je možné vybrať.

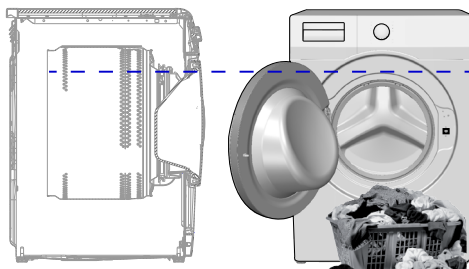

Pri programe 5 kg prania a 5 kg sušenia sa odporúča vložiť bielizeň na úroveň znázornenú na obrázku vyššie, ktorá je ideálna na sušenie (šípku úrovne uvidíte, keď otvoríte dvere).

• Wash & Wear (Vyprať a obliecť)

Použite na pranie a sušenie 0,5 kg bielizne (2 tričká) počas 40 minút a 1 kg bielizne (5 tričiek) počas 60 minút.



INFORMÁCIE

- Program Vyprať a nosiť použite na rýchle pranie a sušenie denne používaného oblečena, ktoré bolo nosené krátko a nie je znečistené. Tento program je vhodný pre bielizeň, ktorá obsahuje tenkú textúru a uschne rýchlo. (košeľe, tričká)
- Ďalšie možnosti sušenia alebo programy je potrebné použiť pre pevnejšia bielizeň, ktorej sušenie trvá dlhšie.

**• Hygiene+ Wash&Dry
(Ochrana detí+ Pranie a sušenie)**

Použite na pranie a potom bielizeň okamžite usušte, až do 2 kg, čo vyžaduje antialergické a hygienické pranie (detské oblečenie, plachty, obliečky, spodnú bielizeň, atď., bavlnenú bielizeň).



INFORMÁCIE

- Program Baby Protect+ je testovaný a schválený „The British Allergy Foundation“ (Allergy UK) vo Veľkej Británii.

5.10 Tabuľka programov a spotreby (pre pranie)

SK	Program	Max. objem bielizeň (kg)	Spotreba vody (l)	Spotreba energie (kWh)	Max. rýchlosť	Pomocné funkcie				Voliteľný teplotný rozsah °C
						Predpranie	Rychlé+	Extra pláchanie	Sušenie	
Cottons	90	8	90	2,50	1400	•	•	•	•	90-Studené pranie
	60	8	90	1,80	1400	•	•	•	•	90-Studené pranie
	40	8	88	0,97	1400	•	•	•	•	90-Studené pranie
Eco 40-60	40 ***	8	54	0,955	1400				•	40-60
	40 ***	4	35	0,550	1400				•	40-60
	40 ***	2	28	0,320	1400				•	40-60
	60 **	8	47	0,760	1400				•	40-60
Eco 40-60 + Suché do skrine	40 ***	5	61	3,215	1400				•	40-60
	40 ***	2,5	42	1,780	1400				•	40-60
Synthetics	60	3	60	1,35	1000	•	•	•	•	60-Studené pranie
	40	3	58	0,85	1000	•	•	•	•	60-Studené pranie
Woollens	40	1,5	55	0,50	1000			•		40-Studené pranie
Gentle Care	40	3,5	55	0,72	1000	•				40-Studené pranie
Hand Wash	30	1	55	0,50	1000					30-Studené pranie
Shirts	60	3,5	45	0,85	800	•	•	•	•	60-Studené pranie
Super Xpress	30	2	40	0,15	1400			•	•	30-Studené pranie
Xpress	90	8	68	1,90	1400			•	•	90-Studené pranie
	60	8	68	1,10	1400			•	•	90-Studené pranie
	30	8	68	0,18	1400			•	•	90-Studené pranie

• : Voliteľný.

* : Automaticky vybraný, nedá sa zrušiť.

** : Eco 40-60 s voľbou teploty 60 °C je programom testovania prania v súlade s EN 50229: 2015 a programom testovania energetického štítku v súlade s delegovaným nariadením Komisie (EÚ) 96/60/ES. Sušenie bavlny s voľbou Extra sušenie je program skúšky účinnosti sušenia v súlade s EN 50229: 2015 a programom testovania energetického štítku v súlade s delegovaným nariadením Komisie (EÚ) 96/60/ES. Maximálna náplň prania sa musí rozdeliť do skupín ako maximálna náplň sušenia a zvyšná náplň sušenia, a potom sa musí každá náplň sušiť pomocou voľby Sušenie bavlny s voľbou Extra sušenie.

***: Eco 40-60 s voľbou teploty 40°C j je skúšobným programom prania v súlade s EN 62512 a programom testu energetického štítku v súlade s delegovaným nariadením Komisie (EÚ) 2019/2014. Eco 40-60 s teplotou 40°C a voľbou Suchá do skrine je skúšobným programom prania a cyklu sušenia v súlade s EN 62512 a programom testu energetického štítku v súlade s delegovaným nariadením Komisie (EÚ) 2019/2014.

- : Maximálnu náplň nájdete v popise programu.



INFORMÁCIE

- Prídavné funkcie v tabuľke sa môžu odlišovať podľa modelu vášho prístroja.
- Spotreba vody a energie sa môže líšiť od údajov v tabuľke podľa tlaku vody, tvrdosti a teploty vody, teploty okolia, typu a množstva bielizne, výberu prídavných funkcií, rýchlosti odstreďovania a výkyvov v napätí.
- Počas výberu programu môžete na displeji práčky vidieť dĺžku trvania prania. V závislosti na množstve bielizne, ktoré ste do práčky vložili, sa môže dĺžka trvania prania zobrazená na displeji líšiť od skutočnej dĺžky trvania prania o jednu až jeden a pol hodiny. Trvanie bude upravené automaticky hneď po spustení pracovného programu.
- „Režimy voľby pomocných funkcií môže meniť výrobná spoločnosť. Môžu byť pridané nové voľby alebo existujúce môžu byť odstránené.“
- „Rýchlosť odstreďovania vášho spotrebiča sa môže líšiť v závislosti od programu; táto rýchlosť nemôže prekročiť maximálnu rýchlosť odstreďovania vašej práčky.“
- Vždy vyberte najnižšiu vhodnú teplotu. Najúčinnější programy, pokiaľ ide o spotrebu energie, sú vo všeobecnosti tie, ktoré fungujú pri nižších teplotách a dlhšom trvaní.
- Hluk a zvyšková vlhkosť sú ovplyvňované rýchlosťou odstreďovania: čím vyššia je rýchlosť odstreďovania vo fáze odstreďovania, tým vyšší je hluk a nižší obsah zvyškovej vlhkosti.

Tabuľka programov a spotreby (pre sušenie)

SK	Program	Max. objem bielizne (kg)	Spotreba vody (l)	Spotreba energie (kWh)	Max. rýchlosť	Pomocné funkcie					Sušenie level					Voliteľný teplotný rozsah °C
						Predpieranie	Rychlé+	Extra pláchanie	Sušenie	Extra suché	Suché do skrine	Žehlenie	Načasované sušenie - minúty			
	Cotton Dry	-	5	45	3,20	1400				*	•	•	•	•		-
	Synthetic Dry	-	3	30	2,10	-				*		•	•	•		-
	Hygiene+ Wash & Dry	60	2	120	3,80	1400			*	*	•	•	•	•		90-30
	5 Kg Wash & Dry	60	5	94	5,00	1400				*	•	•	•	•		60-Studené pranie
	Wash&Wear	30	0,5	35	0,60	1000			•	*				•		30-Studené pranie
	Wash&Wear	30	1	44	1,00	1000			•	*				•		30-Studené pranie

Spotrebné hodnoty (SK)

	Výber teploty (°C)	Rýchlosť odstreďovania (ot./min.)	Kapacita (kg)	Doba trvania programu (h:m)	Spotreba energie (kWh/cykus)	Spotreba vody (l/cykus)	Teplota bielizne (°C)	Obsah zostávajúcej vlnkosti (%)
Eco 40-60	40	1400	8	03:38	0,955	54	40	53
	40	1400	4	02:47	0,550	35	32	53
	40	1400	2	02:47	0,320	28	23	53
Cottons	20	1400	8	03:40	0,600	88	20	53
Cottons	60	1400	8	03:40	1,800	90	60	53
Synthetics	40	1000	3	02:25	0,850	58	40	40
Xpress / Super Xpress	30	1400	8	00:28	0,180	68	23	62
Eco 40-60+Suché do skrine	40	1400	5	07:55	3,215	61	25	53
	40	1400	2,5	05:50	1,780	42	24	53

5.11 Výber pomocných funkcií

Požadované prídavné funkcie vyberte pred spustením programu. Kedykoľvek dôjde k výberu programu, rozsvieti sa doplnkové funkcie, ktoré možno spoločne s ním vybrať.

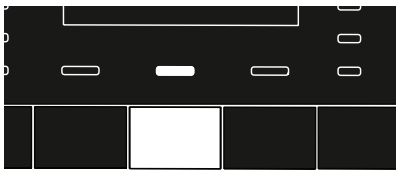
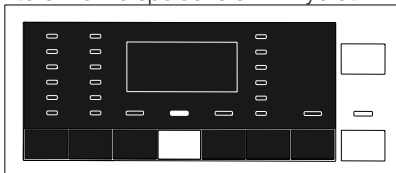

INFORMÁCIE

- Kontrolka doplnkovej funkcie, ktorú nemožno s vybraným programom vybrať, sa nerozsvieti. Keď stlačíte tlačidlá týchto funkcií, ozve sa zvukové upozornenie a výber sa zakáže.



INFORMÁCIE

- Niektoré funkcie nie je možné vybrať spoločne. Ak je pred spustením prístroja vybraná druhá prídavná funkcia, ktorá koliduje s tou prvou, skôr vybraná funkcia bude zrušená a prídavná funkcia, ktorá bola vybraná ako druhá, zostane aktívna. Ak chcete napríklad zvoliť Rýchle pranie potom, ako ste vybrali Predpieranie, Predpieranie sa zruší a Rýchle pranie zostane aktívne.
- Prídavná funkcia, ktorá nie je zlučiteľná s programom, nemôže byť zvolená. (Pozrite si časť „Tabuľka programov a spotreby“)
- Niektoré programy majú doplnujúce funkcie, ktoré musia byť spustené s vybraným programom. Tieto funkcie nie je možné zrušiť. Kontrolka doplnkovej funkcie je už vybraná.



INFORMÁCIE

- Ak nemožno na konci cyklu sušenia dosiahnuť vybranej úrovne vlhkosti (Sušenie na žehlenie, Sušenie na uloženie do skrine, Sušenie na uloženie do skrine extra), práčka predĺži trvanie programu automaticky. Program bude trvať dlhšie.
- Ak je zvolené sušenie na základe času, program sa dokončí na konci doby sušenia, aj keď bielizeň nie je usušená.
- Ak sa počas cyklu sušenia dosiahnutá vybraná úroveň vlhkosti (Sušenie na žehlenie, Sušenie na uloženie do skrine, Sušenie na uloženie do skrine extra) alebo ak je v možnostiach sušenia na báze času zistená extra suchosť, program bude trvať kratšiu dobu. Na displeji sa zobrazí zníženie času.

• Predpiranie

Predpranie sa oplatí používať len na veľmi znečistenú bielizeň. Bez použitia predprania šetríte energiu, vodu, prací prostriedok a čas.

• Rychlé+

Táto funkcia sa môže použiť pre programy Bavlnené tkaniny a Syntetické tkaniny. Skracuje čas prania a tiež počet krokov plákania pri mierne znečistenej bielizni.



INFORMÁCIE

- Vždy, keď zvolíte túto funkciu, prístroj naplníte polovicou prípustného množstva bielizne stanoveného v tabuľke programov.

• Extra pláchanie

Táto funkcia umožní práčke, aby uskutočnila ďalšie plákanie okrem toho, ktoré sa už vykonalo po hlavnom praní. Týmto sa môže obmedziť riziko pre citlivé pokožky (deti, pokožka alergikov atď.), aby ich ovplyvnili minimálne zvyšky pracieho prostriedku na bielizni.



INFORMÁCIE

- Prvé stlačenie pridá jednorazové plákanie, druhé stlačenie pridá dvojité plákanie. Tretie stlačenie všetko ruší.

• Sušenie

Táto funkcia je možná po praní bielizne. V tabuľke programov skontrolujte, u ktorých programov je možné túto funkciu vybrať.

5.12 Kroky sušenia

5.12.1 Žehlenie

Sušenie sa vykonáva kým úroveň suchosti nedosiahne úroveň Žehlenie za sucha.

5.12.2 Suché do skrine

Sušenie sa vykonáva, kým úroveň suchosti nedosiahne úroveň Žehlenie za sucha.

5.12.3 Extra suché

Sušenie sa vykonáva, kým úroveň suchosti nedosiahne úroveň na uloženie do skrine.



INFORMÁCIE

- Úroveň suchosti sa môže zmeniť podľa zmesi, typu pleteniny, množstvo a úrovne vlhkosti bielizne.
- Produkty, ktoré obsahujú doplnky, ako sú čipky, tyl, kamienky, korálky a pod. a produkty s vysokým obsahom hodvábu nemožno v spotrebiči sušiť.

5.12.4 Načasované sušenie - minúty

Aby ste dosiahli požadovanú úroveň suchosti pri nízkej teplote, vyberte sušenia 30, 90 a 150 minút.



INFORMÁCIE

- Pri sušení malého množstva bielizne (max. 2 kusy) je potrebné vybrať kroky sušenia na báze času, a to v programoch Bavlna a Syntetika.
- Ak bielizeň na konci programu sušenia nedosiahla požadovanú úroveň suchosti, možno na dokončenie procesu vybrať sušenie na báze času.
- Keď je vybratá táto funkcia, spotrebič vykoná sušenie po nastavenú dobu, bez ohľadu na úroveň sušenia.

5.13 Zobrazenie času

Čas zostávajúci do dokončenia programu sa počas prania zobrazuje vo formáte hodín a minút nasledovne: „01:30“.



INFORMÁCIE

- Doba programu sa môže líšiť od hodnôt v tabuľke „Program a spotreba“ v závislosti od tlaku vody, tvrdosti vody a teploty, teploty prostredia, množstva a typu bielizne, zvolených prídavných funkciou a zmien v rozvodnom napätí.

5.14 Čas ukončenia

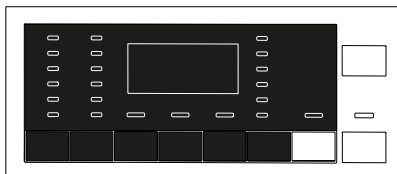

S funkciou **Čas ukončenia** možno spustenie programu odložiť až o 24 hodín. Po stlačení tlačidla **Čas skončenia** sa zobrazí odhadovaný čas skončenia programu. Ak nastavíte funkciu **Čas ukončenia**, rozsvieti sa kontrolka **Čas ukončenia**. Ak chcete funkciu Čas skončenia aktivovať a ukončiť program v konkrétnom čase, musíte po nastavení času stlačiť tlačidlo **Štart/Pauza**. Tlačidlo **Spustenie/Pozastavenie** prestane blikať a zostane nepretržite svietiť. Ak chcete funkciu Čas skončenia zrušiť, stláčajte tlačidlo **Čas skončenia**, až kým indikátor času skončenia nezhasne alebo stlačením tlačidla **Zap./Vyp.** vypnete a zapnete prístroj.

1. Otvorte vstupné dverka, vložte bielizeň a pridajte prací prostriedok atď.
2. Zvoľte prací program, teplotu, rýchlosť odstreďovania a v prípade potreby aj prídavné funkcie.
3. Nastavte požadovaný čas skončenia tak, že stlačíte tlačidlo **Čas ukončenia**. Rozsvieti sa kontrolka **Čas skončenia**.
4. Stlačte tlačidlo **Štart/Pauza** (Spustenie/ pozastavenie). Spustí sa odpočítavanie času. „:“ Na displeji začne blikať označenie „:“ v strede času skončenia.



INFORMÁCIE

- Keď zapnete funkciu Čas skončenia, nepoužívajte tekuté prací prostriedky! Hrozí riziko vytvorenia škvrn na oblečení.
- Dvere zostanú počas odpočtu Času ukončenia zamknuté. Aby bolo možné dvere odomknúť, je potrebné spotrebič prepnúť do režimu zastavenia, Použite na to tlačidlo spustenia / zastavenia programu. Na konci odpočítavania indikátor času skončenia zhasne, cyklus prania sa spustí a na displeji sa zobrazí čas zvoleného programu.
- Keď je výber času dokončenia ukončený, čas, ktorý sa zobrazí na obrazovke, tvorí čas ukončenia plus doba trvania vybraného programu.

5.15 Spustenie programu



1. Program spustíte stlačením tlačidla **Spustenie/pozastavenie**.
2. Svetlo tlačidla **Spustiť/Pozastaviť**, ktorý predtým blikal, teraz začne nepretržite svietiť, čo znamená, že sa spustil program.
3. Vstupné dverka sa zamknú. Keď sa dverka uzamknú, na displeji sa zobrazí „Zatvorené dverka“.

5.16 Zámok nakladacích dverí

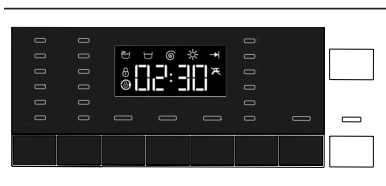

Na vstupných dverkách práčky sa nachádza systém uzamknutia, ktorý bráni otvoreniu dverok v prípadoch, keď otvorenie dverí z dôvodu vysokej hladiny vody nie je vhodné.

Keď sú dvere zatvorené, na displeji sa zobrazí LED „Dverka zamknuté“.

5.17 Zmena volieb po spustení programu

5.17.1 Pridanie bielizne po spustení programu:



Ak je úroveň vody v spotrebiči pri stlačení tlačidla **Spustiť/ Pozastaviť** vhodná, kontrolka „Dvierka zamknuté“ zhasne.

Ak nie je hladina vody v práčke po stlačení tlačidla **Spustiť/ Pozastaviť** vhodná, na paneli sa zobrazí, že dvere sú zamknuté.

5.17.2 Prepnutie spotrebiča do režimu pozastavenia

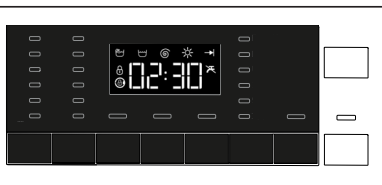

Stlačte tlačidlo **Spustiť/ Pozastaviť** a spotrebič prepnete do režimu zastavenia.

5.17.3 Zmena voľby programu po spustení programu:

Keď je aktuálny program spustený, nie je zmena programu povolená.

Ak počas spusteného programu otočíte kolieskom **Výber programu** ozve sa pípnutie a zmena sa zakáže.

Po prepnutí aktuálneho programu na režim pozastavenia môžete zvoliť nový program.



INFORMÁCIE

- Novo vybraný program sa spustí od začiatku.

5.17.4 Zmena pomocnej funkcie, rýchlosti odstreďovania a teploty

V závislosti od dosiahnutého kroku programu môžete zrušiť alebo vybrať prídavné funkcie. Pozrite si časť „Výber prídavnej funkcie“. Taktiež môžete meniť nastavenie rýchlosti žmýkania, teploty a sušenie. Pozrite si časti „Výber rýchlosti odstreďovania“ a „Výber teploty“.



INFORMÁCIE

- Dvere sa neotvoria, ak je teplota vo vnútri vysoká alebo je hladina vody nad dverovým otvorom.

5.18 Detská poistka

Aby ste deťom zabránili v manipulácii so spotrebičom, použite funkciu detská poistka. Takto môžete zabrániť všetkým zmenám spusteného programu.



INFORMÁCIE

- Ak je aktívna funkcia Detská zámka, možné prístroj zapnúť a vypnúť tlačidlom Zap./Vyp. Keď opätovne zapnete spotrebič, program bude pokračovať od miesta, kde sa zastavil.
- Keď je aktivovaná detská zámka, ozve sa pri stlačení tlačidiel audio signál.

5.18.1 Aktivácia detskej zámky:

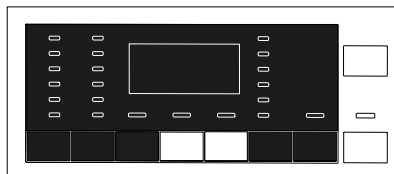

Na 3 sekundy stlačte a podržte 2. a 3. tlačidlo prídavnej funkcie. Po odpočtu sa na displeji zobrazí „Detská zámok 3-2-1“, na displeji sa zobrazí „Detská zámok aktivovaný“. Tlačidlá **2. a 3. prídavnej funkcie** môžete po zobrazení tohto varovania uvoľniť.

5.18.2 Deaktivácia detskej zámky:

5.20 Ukončenie programu

Keď program skončí, rozsvieti sa kontrolka Koniec programu a ozve sa pípnutie. Ak do 2 minút nestlačíte žiadne tlačidlo, spotrebič sa prepne do pohotovostného režimu. Displej a všetky indikátory sa vypnú. Ak stlačíte akékoľvek tlačidlo alebo otočíte gombík **Výber programu**, keď je spotrebič v pohotovostnom režime, dokončené kroky programu sa zobrazia na displeji.

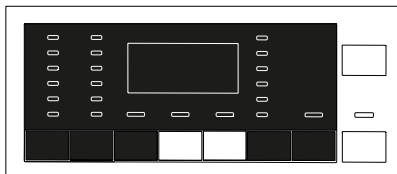

Na 3 sekundy stlačte a podržte 2. a 3. tlačidlo prídavnej funkcie. Po odpočtu sa na displeji zobrazí „Detská zámka 3-2-1“, z displeja zmizne „Detská zámka aktivovaná“.

5.19 Zrušenie programu



Program sa zruší, ak spotrebič vypnete a znovu zapnete. Na 3 sekundy stlačte a podržte stlačené tlačidlo **Zap./vyp.** Po skončení odpočítavania na displeji vo formáte „3-2-1“ sa spotrebič vypne.

5.21 Váš spotrebič je vybavený funkciou „Pohotovostný režim“.

Po zapnutí vašej práčky pomocou tlačidla Zap. / Vyp., ak nie je spustený žiadny program alebo ak nie je vykonaný žiadny iný postup alebo ak nie je vykonaná žiadna akcia zhruba do 2 minút od ukončenia vybraného programu, vaša práčka sa automaticky prepne do úsporného režimu. Ak má váš produkt displej, na ktorom sa zobrazí dĺžka trvania programu, tento displej sa vypne. Ak otočíte tlačidlom voľby programu alebo stlačíte ľubovoľné tlačidlo, kontrolky sa prepnú do predchádzajúceho stavu. Výbery vykonané pri ukončení účinnosti energie sa môžu zmeniť. Pred spustením programu skontrolujte správnosť svojich výberov. V prípade potreby vykonajte nastavenie znova. Toto nie je chyba.



INFORMÁCIE

- Ak stlačíte tlačidlo Zap./Vyp. vo chvíli, keď je aktivovaná detská zámka, program sa nezruší. Najskôr musíte zrušiť detskú poistku. Na displeji sa zobrazí odpočítavanie ako „3-2-1“.
- Ak chcete otvoriť dvere práčky po tom, čo ste zrušili program, ale nie je to možné, pretože je hladina vody nad dverovým otvorom, otočte kolieskom Voľba programu na program Čerpanie + odstredenie a vypustíte vodu z prístroja.

6 Údržba a čistenie

Ak dodržiavate pravidelné intervaly čistenia, životnosť spotrebiča sa predlži a zníži sa počet často sa opakujúcich problémov.

6.1 Čistenie zásuvky na prací prášok

Zo zásobníka odstráňte akékoľvek zvyšky prášku. Aby ste tak učinili,

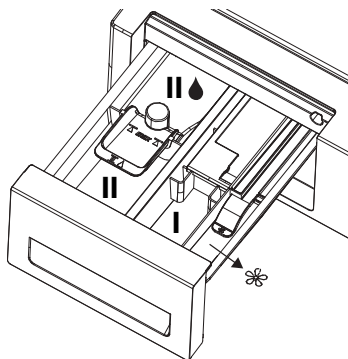

1. Priechinok čistiaceho prostriedku môžete vybrať tak, že ho silne potiahnete smerom k sebe.



INFORMÁCIE

- Ak v zásobníku na aviváž zostáva väčšie množstvo aviváže a tekutého pracieho prostriedku, je potrebné vyčistiť sifón.

2. Umyte priechinok a sifón veľkým množstvom vlažnej vody v umývadle. Dajte si ochranné rukavice alebo použite vhodnú kefku, aby ste počas čistenia usadenín predišli kontaktu s usadeninami v priechinku.
3. Po čistení priechinok opätovne zasuňte do puzdra. Skontrolujte, či je sifón na svojom pôvodnom mieste.

6.2 Čistenie vkladacích dverí a bubna

V prípade produktov s programom čistenia bubna si prečítajte Návod na obsluhu - Programy. Vyberte ďalšie funkcie **Pridanie vody** or **Extra vymývanie**. Použite program **Bavlna** bez predpierania. **Teplotu nastavte na úroveň odporúčanú na prostriedku pre čistenie bubna**, ktorý získate v autorizovaných servisoch. Tento postup vykonajte, **bez**

toho aby ste mali v práčke bielizeň. Pred spustením programu dajte 1 vrečko špeciálneho čistiaceho prostriedku na bubny (ak ste si nevedeli zakúpiť špeciálny čistiaci prostriedok, dajte max. 1 čajovú lyžičku (max. 100 g) prášku na odstraňovanie vodného kameňa) do priechinku na prací prostriedok pre hlavné pranie. Ak je odstraňovač vodného kameňa v tabletovej podobe, dajte len jednu tabletu do priechinku na hlavné pranie č. "2". Po ukončení programu vysušte vnútornú časť suchou látkou.



INFORMÁCIE

- Čistenie bubna opakujte každé 2 mesiace.
- Používajte prostriedok proti vodnému kameňu vhodný pre práčky.



Po každom praní sa uistite, že v bubne nezostali žiadne cudzie predmety.

Ak sú zablokované otvory zobrazené na obrázku, uvoľnite ich pomocou špáradla.



INFORMÁCIE

- Cudzie kovové predmety vedú ku korózii bubna. Oceľový povrch bubna čistite prostriedkami na nehrdzavejúcu oceľ. Nikdy nepoužívajte drôtenku alebo drôtené výrobky.



UPOZORNENIE!

- Nikdy nepoužívajte špongiu alebo drsné materiály. Tie by mohli poškodiť lakované a plastové povrchy.

6.3 Čistenie tela a ovládacieho panelu

Telo zariadenia prejdite handrou s mydlovou vodou alebo nekorozívnym jemným prostriedkom a vytrite suchou handrou. Na čistenie ovládacieho panelu používajte iba mäkkú a vlhkú handru.

6.4 Vyčistenie filtrov na prívodu vody

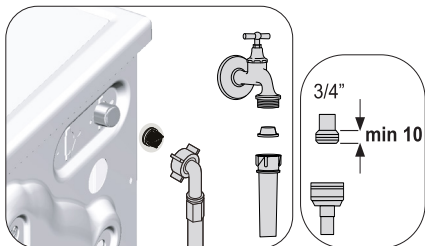

Na konci každého vstupného ventilu v zadnej časti zariadenia a na každej prívodnej hadici pripojenej ku kohútiku sa nachádza filter. Tieto filtre zabráňujú preniknutiu cudzích látok a špiny vo vode do práčky. Ak sú filtre špinavé, musí sa vyčistiť.

1. Zatvorte kohútiky.
2. Odstráňte matice na prívodných hadiciach vody, aby ste sa dostali k filtrom na ventiloch prívodu vody. Vyčistite ich vhodnou kefkou. Ak sú filtre nadmerne znečistené, odstráňte ich zo svojich miest kliešťami a vyčistite ich týmto spôsobom.
3. Vyberte filtre na rovných koncoch hadíc na prívod vody spolu s tesniacimi krúžkami a dôkladne ich vyčistite pod tečúcou vodou.
4. Tesniace krúžky a filtre vráťte starostlivo na ich pôvodné miesta a ručne dotiahnite matice hadice.

6.5 Vypustenie zvyšnej vody a vyčistenie filtra čerpadla

Systém filtrov vo vašom zariadení bráni pevným časticami, ako sú gombíky, mince a textilné vlákna, aby upchali čerpadlo počas vypúšťania vody. Voda tak môže byť bez problémov vypustená a životnosť čerpadla sa predĺži. Ak zariadenie vodu nevypúšťa, čerpadlo je upchaté. Filter je potrebné meniť každé 3 mesiace bez ohľadu na to, či je upchaté. Pred čistením filtra čerpadla je potrebné vypustiť vodu. Okrem toho pred prepravou prístroja (napr. pri sťahovaní sa do iného domu) a pre prípad zamrznutia vody musíte vodu úplne vypustiť.



UPOZORNENIE!

- Cudzíe predmety ponechané vo filtri čerpadla môžu poškodiť spotrebič alebo môžu spôsobiť problém s hlučnosťou.
- Ak produkt nepoužívate, zatvorte kohútik, odpojte napájanie a vypustite vodu z práčky - na miestach, kde existuje nebezpečenstvo zamrznutia.
- Po každom použití uzavrite vodovodný kohútik, ku ktorému je pripojená hlavná hadica.

Aby ste vyčistili špinavý filter a a vypustili vodu:

1. Odpojte prístroj, aby sa prerušila dodávka elektriny.



UPOZORNENIE!

- Teplota vody vo vnútri práčky môže dosiahnuť až 90 °C. Aby ste sa vyhlí riziku popálenia, filter musíte vyčistiť až potom, ako sa voda v prístroji ochladí.

2. Niektoré z našich výrobkov majú núdzovú vypúšťaciu hadicu a iné nie. Pre vypustenie vody sa riadte postupom nižšie.

Vypustenie vody, keď výrobok nemá núdzovú vypúšťaciu hadicu:

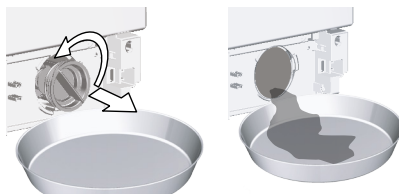

- a. Umiestnite veľkú nádobu pred filter, aby ste zachytili vodu vytekajúcu z filtra.
 - b. Povoľte filter čerpadla (proti smeru hodinových ručičiek) až kým voda nezačne vytekať. Vodu nechajte vytečiť do nádoby, ktorú ste dali pred filter. Vždy majte po ruke handru, aby ste mohli utrieť rozliatu vodu.
 - c. Keď voda z prístroja prestane vytekať, filter úplne vyberte tak, že ho otočíte.
3. Vyčistite všetky vlákna vo vnútri filtra, rovnako ako prípadné vlákna v priestore oblasti lopatiek čerpadla.
 4. Namontujte filter a otočením v smere hodinových ručičiek sa uistite, či je uzavretý a neprepúšťa vodu.

7 Riešenie problémov

Programy sa po zatvorení dverí nespustia

- Nebolo stlačené tlačidlo Štart / Pauza / Zrušiť.>>> *Stlačte tlačidlo Štart / Pauza / Zrušiť.
- V prípade nadmerného naplnenia môže byť obtiažne zatvoriť vstupné dvierka.>>> *Zredukujte množstvo bielizne a uistite sa, že sa vstupné dvierka správne zatvoria.

Program nie je možné spustiť alebo vybrať.

- Práčka sa prepla do režimu vlastnej obrany vplyvom problému na príhode (napríklad napätie, tlak vody, atď.).>>> Tlačidlo Zap./Vyp. stlačte a pridržte počas 3 sekúnd a spotrebič reštartujte na nastavenia. (Pozrite si časť „Zrušenie programu“)

Voda v prístroji.

- Z dôvodu procesov kontroly kvality počas výroby mohlo v produkte zostať malé množstvo vody.>>> Toto nie je chyba; voda nie je pre spotrebič škodlivá. [3] V spodnej časti stroja dochádza k unikaniu vody.

Zospodu zariadenia uniká voda.

- Došlo k problému s hadicami alebo filtrom čerpadla.>>> Skontrolujte, či je tesnenie hadíc pre prívod vody bezpečne upevnené. Pripojte hadicu pevne ku kohútiku.
- Filter čerpadla nie je bezpečne zatvorený.>>> Skontrolujte, či je filter čerpadla bezpečne uzavretý.

Zariadenie sa neplní vodou.

- Kohútik je zatvorený.>>> Otvorte kohútiky.
- Hadica prívodu vody je ohnutá.>>> Hadicu narovnajzte.
- Hadica prívodu vody je zanesená.>>> Vyčistite filter.
- Dvere nie sú zatvorené.>>> Zatvorte dvere.

Spotrebič nevypušťa vodu.

- Odtoková hadica môže byť upchatá alebo ohnutá.>>> Hadicu vyčistite alebo narovnajzte.
- Filter čerpadla je zanesený.>>> Vyčistite filter čerpadla.

Prístroj vibruje alebo vydáva hluk.

- Spotrebič je nevyrovnaný.>>> Spotrebič vyrovnajzte nastavením nožičiek.
- Do filtra čerpadla prenikol tvrdý predmet.>>> Filter čerpadla vyčistite.
- Prepravné skrutky nie sú odstránené.>>> Prepravné skrutky vyberte.
- V práčke je málo bielizne.>>> Do práčky pridajte viac bielizne.
- Práčka je bielizňou preplnená.>>> Odstráňte časť bielizne zo stroja a rozložte bielizeň rúk tak, aby ste ju rovnomerne rozložili po zariadení
- Spotrebič je v kontakte s pevným povrchom.>>> Skontrolujte, že sa o nič neopiera.

Prístroj sa zastavil krátko po spustení programu.

- Stroj sa zastavil z dôvodu nízkeho napätia.>>> Akonáhle sa napätie vráti na normálnu úroveň, stroj sa znova spustí.

Prístroj ihneď vypúšťa načerpanú vodu.

- Odtoková hadica nie je vo vhodnej výške.>>> Odtokovú hadicu zapojte tak, ako je popísané v návode na použitie.

Počas prania nie je v prístroji vidieť voda.

- Hladina vody nie je viditeľná z vonkajšej strany spotrebiča. Nejde o chybu.

Vstupné dvierka nemôžu byť otvorené.

- Je aktivovaná zámka dveriek kvôli hladine vody v spotrebiči.>>> Vodu vypustíte spustením programu čerpadla alebo odstredovania.
- Prístroj zahrieva vodu alebo je v cykle žmýkania.>>> Počkejte, pokiaľ sa skončí program.
- Aktivoval sa zámka dveriek. Zámka dveriek sa aktivuje niekoľko minút po ukončení programu.>>> Na deaktiváciu zámky dverí počkajte niekoľko minút.
- Vstupné dvierka sa môžu zaseknúť z dôvodu tlaku, ktorému sú vystavené.>>> Chyťte rukoväť a zatlačte a potiahnite vstupné dvierka, aby ste ich uvoľnili a otvorili.

Pranie trvá dlhšie než je uvedené v návode na použitie. (*)

- Tlak vody je nízky.>>> Zariadenie čaká, pokiaľ sa načerpá správne množstvo vody aby sa zabránilo nízkej kvalite prania kvôli zníženému množstvu vody. Preto sa čas prania predlžuje.
- Napätie je nízke.>>> Čas prania sa predlží, aby sa zabránilo nízkej kvalite prania, ak je napätie nízke.
- Teplota vody na vstupe je nízka.>>> Nutný čas k zahriatiu vody sa v studených obdobiach predlží. Rovnako sa môže predlžiť čas prania, aby sa zabránilo nízkej kvalite prania.
- Počet plákaní a/alebo množstvo pláchanej vody sa môže zvýšiť.>>> Prístroj zvýši množstvo pláchanej vody ak je potrebné dôkladné pláchanie, a pridá extra krok pláchania, ak je to potrebné.
- Vzhľadom na použitie nadmerného množstva pracieho prostriedku došlo k vytvoreniu nadmerného množstva peny a aktivoval sa systém automatickej absorpcie peny.>>> Použite odporúčané množstvo pracieho prostriedku.

Čas programu sa neodpočítava. (Na modeloch s displejom.) (*)

- Časovač sa môže zastaviť počas napúšťania vody.>>> Indikátor časovača nebude odpočítavať, kým v prístroji nebude primerané množstvo vody. Prístroj bude čakať, pokiaľ v ňom nebude dostatočné množstvo vody, aby sa zabránilo slabým výsledkom prania kvôli nedostatku vody. Indikátor časovača bude potom pokračovať v odpočítavaní.
- Časovač sa môže zastaviť počas kroku ohrievania.>>> Indikátor časovača nebude odpočítavať, kým prístroj nedosiahne zvolenú teplotu.
- Časovač sa môže zastaviť počas kroku odstredovania.>>> Systém automatickej detekcie nevyváženého naplnenia sa mohol aktivovať kvôli nevyváženému rozloženiu bielizne v bubne.

Čas programu sa neodpočítava. (*)

- Bielizeň je v spotrebiči nevyvážená.>>> Systém automatickej detekcie nevyváženého nákladu sa mohol spustiť z dôvodu nerovnomerného rozloženia bielizne v bubne.

Spotrebič sa neprepne na žmýkanie. (**)

- Bieliež je v spotrebiči nevyvážená. >>> Systém automatickej detekcie nevyváženého nákladu sa mohol spustiť z dôvodu nerovnomerného rozloženia bielizne v bubne.
- Zariadenie nebude žmýkať, ak nie je úplne vypustená voda. >>> Skontrolujte filter a vypúšťaciu hadicu.
- Vzhľadom na použitie nadmerného množstva pracieho prostriedku došlo k vytvoreniu nadmerného množstva peny a akcivoval sa systém automatickej absorpcie peny. >>> Použite odporúčané množstvo pracieho prostriedku.

Kvalita prania je nízka: bieliež je sivá. (**)

- Dlhobolo používané nedostatočné množstvo čistiaceho prášku. >>> Použite odporúčané množstvo pracieho prostriedku vhodného pre tvrdosť vody a bieliež.
- Dlhosa pralo pri nízkych teplotách. >>> Pri bielizni, ktorú chcete vyprať, vyberte správnu teplotu.
- Bolo použité nedostatočné množstvo čistiaceho prostriedku. >>> Použitie nedostatočného množstva čistiaceho prostriedku v prípade tvrdej vody spôsobuje zachytenie nečistôt na oblečení a vďaka tomu oblečenie v priebehu času je sivé. Ak sa vyskytlo zosivenie, je ťažké mu zabrániť. Používajte odporúčané množstvo vhodného pracieho prostriedku pre tvrdú vodu a bieliež.
- Bolo použité nadmerné množstvo pracieho prostriedku. >>> Použite odporúčané množstvo pracieho prostriedku vhodného pre tvrdosť vody a bieliež.

Kvalita prania je nízka: škvrny ostávajú alebo bieliež nie je vybielená. (**)

- Používate nedostatočné množstvo pracieho prostriedku. >>> Používajte odporúčané množstvo pracieho prostriedku vhodného pre bieliež.
- Bolo vložené nadmerné množstvo bielizne. >>> Práčku nepreplňte. Spotrebič zatažujte podľa odporúčania v „Tabuľke programov a spotreby“.
- Bol zvolený nesprávny program a teplota. >>> Vyberte vhodný program a teplotu vody pre pranie bielizne.
- Používate nesprávny prací prostriedok. >>> Používajte originálny prací prostriedok vhodný pre spotrebič.
- Prací prostriedok bol vložený do nesprávnej priehradky. >>> Vložte prací prostriedok do správnej priehradky. Nemiešajte vzájomne bieldlo s pracím prostriedkom.

Kvalita prania je nízka: na bielizni sa objavili masné škvrny. (**)

- Nie je nastavené pravidelné čistenie bubna. >>> Bubon čistíte pravidelne. V tejto súvislosti si pozrite časť 6.2.

Kvalita prania je nízka: oblečenie nepríjemne zapácha. (**)

- Zapách a vrstvy baktérií sa vytvárajú na bubne kvôli opakovanému praniu na nízkych teplotách a/alebo krátkych programoch. >>> Zásuvku pracieho prostriedku ako aj vstupné dverka nechávajte po každom praní pootvorené. Tým zabránite vzniku vlhkého prostredia, v ktorom sa darí baktériám.

Farba bielizne bledne. (**)

- Bolo vložené nadmerné množstvo bielizne. >>> Nepreťažujte spotrebič.
- Používaný prací prostriedok je vlhký. >>> Skladujte prací prostriedok uzatvorený v priestoroch bez vlhkosti a nevystavujte ho nadmerným teplotám.
- Bola zvolená vyššia teplota. >>> Zvoľte správny program a teplotu v závislosti od druhu a stupňa znečistenia bielizne.

Práčka dobre nepláka.

- Množstvo, druh a podmienky skladovania používaného pracieho prostriedku sú nevhodné. >>> Používajte vhodný prací prostriedok pre práčku a vašu bieliež. Skladujte prací prostriedok uzatvorený v priestoroch bez vlhkosti a nevystavujte ho nadmerným teplotám.
- Prací prostriedok je založený v zlom oddiele. >>> Ak je prací prostriedok vložený do oddielu predprania, aj keď cyklus predprania nie je vybratý, spotrebič môže tento prací prostriedok počas preplachovania použiť. Vložte prací prostriedok do správnej priehradky.
- Filter čerpadla je zanesený. >>> Skontrolujte filter.
- Vypúšťacia hadica je prehnutá. >>> Skontrolujte vypúšťaciu hadicu.

Bieliež po praní ostáva stuhnutá. (**)

- Používate nedostatočné množstvo pracieho prostriedku. >>> Používaním nedostatočného množstva pracieho prostriedku pre tvrdú vodu môže spôsobiť stuhnutie prádla. Požívajte vhodné množstvo pracieho prostriedku v závislosti od tvrdosti vody.
- Prací prostriedok je založený v zlom oddiele. >>> Ak je prací prostriedok vložený do oddielu predprania, aj keď cyklus predprania nie je vybratý, spotrebič môže tento prací prostriedok počas preplachovania použiť. Vložte prací prostriedok do správnej priehradky.
- Prací prostriedok sa zmieša s avivážou. >>> Aviváž a prací prostriedok nemiešajte dohromady. Zásuvku umyte a vypláchnite horúcou vodou.

Bieliež nevonia ako aviváž. (**)

- Prací prostriedok je založený v zlom oddiele. >>> Ak je prací prostriedok vložený do oddielu predprania, aj keď cyklus predprania nie je vybratý, spotrebič môže tento prací prostriedok počas preplachovania použiť. Zásuvku umyte a vypláchnite horúcou vodou. Vložte prací prostriedok do správnej priehradky.
- Prací prostriedok sa zmieša s avivážou. >>> Aviváž a prací prostriedok nemiešajte dohromady. Zásuvku umyte a vypláchnite horúcou vodou.

Zvyšky pracieho prostriedku ostávajú v priehradke. (**)

- Prací prostriedok bol vkladný do mokrej priehradky. >>> Pred vložením pracieho prostriedku priehradku osušte.
- Prací prostriedok zvlhol. >>> Skladujte prací prostriedok uzatvorený v priestoroch bez vlhkosti a nevystavujte ho nadmerným teplotám.
- Tlak vody je nízky. >>> Skontrolujte tlak vody.
- Prací prostriedok v hlavnom priečniku na pranie zvlhol počas napúšťania vody na predpranie. Otvory priečinka na prací prostriedok sú blokované. >>> Skontrolujte, či sú otvory čisté a či nie sú zanesené.
- Vyskytol sa problém s ventilmi zásuvky pracieho prostriedku. >>> Zavolajte autorizovaného servisného technika.
- Prací prostriedok sa zmieša s avivážou. >>> Aviváž a prací prostriedok nemiešajte dohromady. Zásuvku umyte a vypláchnite horúcou vodou.

Na bielizni ostáva prací prostriedok. (**)

- Bolo vložené nadmerné množstvo bielizne. >>> Nepreťažujte spotrebič.
- Bol zvolený nesprávny program a teplota. >>> Vyberte vhodný program a teplotu vody pre pranie bielizne.
- Bol použitý nesprávny prací prostriedok. >>> Vyberte vhodný prací prostriedok pre pranú bielizeň.

V prístroji sa vytvára príliš veľa peny. (**)

- Bol použitý nesprávny druh pracieho prostriedku pre túto práčku. >>> Používajte prací prostriedok vhodný pre automatickú práčku.
- Používate nadmerné množstvo pracieho prostriedku. >>> Používajte len dostatočné množstvo pracieho prostriedku.
- Prací prostriedok bol skladovaný v nevhodných podmienkach. >>> Skladujte prací prostriedok v uzatvorených a suchých priestoroch. Neskladujte ho na nadmerne horúcich miestach.
- Niektoré kusy sieťovinej bielizne, ako napríklad závesy, môžu vinou svojej textúry vytvárať príliš veľa peny. >>> Použite menšie množstvo pracieho prostriedku pre toto prádlo.
- Prací prostriedok bol vložený do nesprávnej priehradky. >>> Vložte prací prostriedok do správnej priehradky.
- Zmäččovač je odobraný príliš skoro. >>> Pravdepodobne je problém s ventilmi v zásobníku pracieho prostriedku. Zavolajte autorizovaného servisného technika.

Zo zásuvky na prací prášok preteká pena.

- Používa sa nadmerné množstvo pracieho prostriedku. >>>>Námiešajte 1 lyžičku aviváže a 1/2 litra vody a nalejte ju do zásuvky na hlavné pranie v zásuvke na prací prostriedok.
- Do spotrebiča dajte prací prostriedok vhodný pre programy a maximálne zaťaženie, ktoré je uvedené v časti „Tabuľka programov a spotreby“. Keď používate dodatočné chemikálie (odstraňovače škvŕn, bieliadlá atď.), znížte množstvo pracieho prostriedku.

Bielizeň zostane na konci programu mokrá (*)

- Vzhľadom na použitie nadmerného množstva pracieho prostriedku došlo k vytvoreniu nadmerného množstva peny a aktivoval sa systém automatickej absorpcie peny. >>> Použite odporúčané množstvo pracieho prostriedku.

Sušenie trvá príliš dlho.

- Bolo vložené nadmerné množstvo bielizne. >>> Do práčky nevkladajte priveľa bielizne.
- Bielizeň nie je dostatočne odstredená. >>> V kroku prania práčky-sušičky nastavte vyššiu rýchlosť žmýkania.
- Kohútik je zatvorený. >>> Otvorte kohútik.

Bielizeň je vlhká aj po sušení.

- Možno nebol vybraný program zodpovedajúci typu bielizne.>>>Skontrolujte štítky na oblečení a vyberte vhodný program, alebo použite časované programy.
- Bolo vložené nadmerné množstvo bielizne. >>> Do práčky nevkladajte priveľa bielizne.
- Bielizeň nie je dostatočne odstredená. >>> V kroku prania práčky-sušičky nastavte vyššiu rýchlosť žmýkania.

Práčka sa nespúšťa alebo sa nedá spustiť program.

- Napájací kábel nie je zapojený. >>> Skontrolujte, či je napájací kábel zapojený.
- Program nie je nastavený alebo nebolo stlačené tlačidlo Štart/Pauza/Zrušiť. >>> Skontrolujte, či je program nastavený a či nie je v pohotovostnom režime.
- Aktivovaná funkcia Detská zámka. >>> Detský zámok vypnite.

Bielizeň je pokrčená, znečistená alebo poškodená.

- Možno nebol vybraný program zodpovedajúci typu bielizne.>>>Skontrolujte štítky na oblečení a vyberte vhodný program, alebo použite časované programy. Nesmieťe sušiť oblečenie nevhodné na sušenie.

Spotrebič nesuší.

- Bielizeň ešte nemusí byť suchá alebo funkcia sušenia nebola aktivovaná. >>> Skontrolujte, či bola po vybraní pracieho programu zvolená funkcia sušenia.

Vstupné dvierka nemôžu byť otvorené.

- Dvere vášho spotrebiča sa nedajú otvoriť z bezpečnostných dôvodov. >>>Ak je kontrolka zámky dvierok na displeji stále aktívna, aj po sušení, spotrebič necháva dvierka zamknuté, kým bielizeň nevychladne, z dôvodu vašej bezpečnosti.

(*) Keď bielizeň nie je v bubne rovnomerne rozložená, prístroj sa neprepne na krok odstredovania, aby sa zabránilo akémukoľvek poškodeniu prístroja alebo jeho okolitého prostredia. Bielizeň by sa mala preskupiť a opätovne odstrediť.

(**) Nie je nastavené pravidelné čistenie bubna. >>> Bubon čistite pravidelne. Pozrite 6.2.



UPOZORNENIE!

- Ak používate prídavné chemikálie (odstraňovače škvŕn, bieliadlá atď.), znížte množstvo pracieho prostriedku. Nikdy sa nepokúšajte sami opravovať nefunkčný výrobok.

VYHLÁSENIE / VAROVANIE (SK)

Niektoré (jednoduché) poruchy môže uspokojivo vyriešiť koncový užívateľ bez toho, aby došlo k problémom s bezpečnosťou alebo nebezpečnému používaniu, za predpokladu, že sa tieto činnosti vykonávajú v rámci stanovených limitov a v súlade s nasledujúcimi pokynmi (pozri časť „Oprava, ktorú môže vykonávať používateľ“).

Preto, ak nie je v nižšie uvedenej časti „Oprava, ktorú môže vykonávať používateľ“ povolené niečo iné, budú opravy určené registrovaným profesionálnym opravárom, aby sa zabránilo problémom s bezpečnosťou. Registrovaný profesionálny opravár je profesionálny opravár, ktorému výrobca poskytol prístup k pokynom a zoznamu náhradných dielov tohto výrobku v súlade s metódami opísanými v právnych predpisoch podľa smernice 2009/125/ES.

A však iba servisný zástupca (t. j. autorizovaní profesionálni opravári), na ktorého sa môžete obrátiť prostredníctvom telefónneho čísla uvedeného v používateľskej príručke/záručnom liste alebo prostredníctvom autorizovaného predajcu, môže poskytovať servis v rámci záručných podmienok. Preto upozorňujeme, že vykonaním opráv profesionálnymi opravármi (ktorí nie sú autorizovaní spoločnosťou Beko) sa ruší platnosť záruky.

Oprava, ktorú môže vykonávať používateľ

Opravu, ktorú môže vykonávať používateľ, môže vykonať koncový používateľ, ak ide o tieto náhradné diely: dvere, záves a tesnenia dverí, iné tesnenia, zostava na uzamknutie dverí a plastové periférne zariadenia, ako sú dávkovače čistiacich prostriedkov (aktualizovaný zoznam je k dispozícii aj na webovej stránke support.beko.com od 1. marca 2021).

Okrem toho, aby sa zaistila bezpečnosť výrobku a zabránilo sa riziku vážneho zranenia, uvedená oprava, ktorú môže vykonávať používateľ, sa musí vykonať podľa pokynov uvedených v používateľskej príručke pre opravu, ktorú môže vykonávať používateľ, alebo dostupných na stránke support.beko.com. Predtým, než sa výrobok pokúsite opraviť sami, ho z bezpečnostných dôvodov odpojte od siete.

Opravy a pokusy o opravu koncovými používateľmi týkajúce sa častí, ktoré nie sú uvedené v takom zozname, a/alebo nedodržiavanie pokynov uvedených v používateľských príručkách pre opravu, ktorú môže vykonávať používateľ, alebo dostupných na stránke support.beko.com, môžu spôsobiť bezpečnostné problémy, ktoré nemožno pripísať spoločnosti Beko, a spôsobia zrušenie platnosti záruky na výrobok.

Preto dôrazne odporúčame, aby sa koncoví používatelia zdržali pokusov o vykonanie opráv, ktoré nespádajú do uvedeného zoznamu náhradných dielov, a v takých prípadoch kontaktovali autorizovaných profesionálnych opravárov alebo registrovaných profesionálnych opravárov. Naopak, takéto pokusy koncových používateľov môžu spôsobiť problémy s bezpečnosťou a poškodiť výrobok a následne spôsobiť požiar, vytopenie, usmrtenie elektrickým prúdom a vážne zranenie osôb.

Napríklad nasledujúce opravy (ale nielen tie) musia byť určené autorizovaným profesionálnym opravárom alebo registrovaným profesionálnym opravárom: motor, zostava čerpadla, základná doska, doska motora, zobrazovacia doska, ohrievače atď.

Výrobca/predajca nepreberá žiadnu zodpovednosť v prípade, ak koncoví používatelia nedodržiavajú vyššie uvedené pokyny.

Dostupnosť náhradných dielov práčky alebo práčky so sušičkou, ktorú ste si kúpili, je 10 rokov.

Počas tohto obdobia budú k dispozícii originálne náhradné diely pre správnu funkciu práčky alebo práčky so sušičkou.